

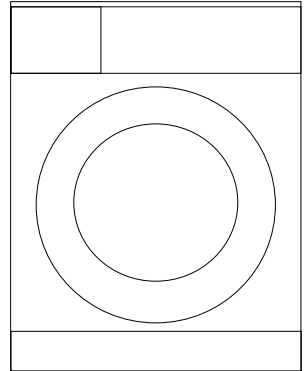

***Kurutmalı  
Çamaşır Makinesi  
Kullanma Kılavuzu***

*9/46 YK*



Döküman Numarası  
2820523531/ 14-02-14,(12:03)

# Lütfen önce bu kılavuzu okuyun!

Değerli Müşterimiz,

Arçelik ürününü tercih ettiğiniz için teşekkür ederiz. Yüksek kalite ve teknoloji ile üretilmiş olan ürününüzün size en iyi verimi sunmasını istiyoruz. Bunun için, bu kılavuzun tamamını ve verilen diğer belgeleri ürünü kullanmadan önce dikkatle okuyun ve bir başvuru kaynağı olarak saklayın. Ürünü başka birisine vererseniz, kullanma kılavuzunu da birlikte verin. Kullanma kılavuzunda belirtilen tüm bilgi ve uyarıları dikkate alarak talimatlara uyun.

Bu kullanma kılavuzunun başka modeller için de geçerli olabileceğini unutmayın. Modeller arasındaki farklar kılavuzda açık bir şekilde belirtilmiştir.

## Semboller ve açıklamaları

Kullanma kılavuzunda şu semboller yer almaktadır:



### TEHLİKE

➤ Elektrik çarpmasına karşı uyarı.



### TEHLİKE

➤ Ürün ağırlığı uyarısı



### UYARI

➤ Can ve mal açısından tehlikeli durumlara karşı uyarı.



### ÖNLEM

➤ Alınması gereken önlemler.



### BİLGİLENDİRME

➤ Önemli bilgiler veya kullanımla ilgili faydalı ipuçları.



➤ Kullanma kılavuzunu okuyun.



➤ Ürünün ambalajı, Ulusal Çevre Mevzuatımız gereği geri dönüştürülebilir malzemelerden üretilmiştir.  
➤ Ambalaj atığını evsel veya diğer atıklarla birlikte atmayın, yerel otoritenin belirttiği ambalaj toplama noktalarına atın.



➤ Allergy UK, İngiliz Alerji Vakfının faaliyet adıdır. Onay Mührü bir ürünle ilgili tavsiye almak isteyen kişilere ilgili ürünün alerji hastalarının bulunduğu ortamdaki alerjenleri özellikle kısıtladığı / azalttığı / ortadan kaldırdığı veya alerjen içeriğini ciddi oranda azalttığına dair yol göstermek için oluşturulmuştur. Ürünlerin bilimsel olarak test edildiği veya ölçülebilir sonuçlara sahip olacak şekilde incelendiğine dair güvence verilmesi amaçlanmıştır.



Bu ürün, çevreye saygılı modern tesislerde doğaya zarar vermeden üretilmiştir.







<b>1 Önemli güvenlik ve çevre talimatları</b>	<b>6</b>
1.1 Genel güvenlik.....	6
1.1.1 Elektrik güvenliği.....	6
1.1.2 Ürün güvenliği.....	7
1.1.3 Kurutma için uyarılar.....	8
1.2 Kullanım amacı.....	10
1.3 Çocuk güvenliği.....	10
1.4 AEEE Yönetmeliğine Uyum ve Atık ürünün elden çıkarılması.....	11
1.5 Ambalaj bilgisi.....	11
<b>2 Kurutmalı çamaşır makineniz</b>	<b>12</b>
2.1 Genel görünüm.....	12
2.2 Teslimat Kapsamı.....	13
2.3 Teknik özellikler.....	14
<b>3 Kurulum</b>	<b>15</b>
3.1 Kurulum için doğru yer.....	15
3.2 Ambalaj takviyesinin çıkarılması.....	16
3.3 Nakliye emniyetlerinin çıkarılması.....	16
3.4 Tezgah altı kullanım.....	17
3.5 Su şebekesine bağlanması.....	18
3.6 Su giderine bağlanması.....	18
3.7 Ayakların ayarlanması.....	20
3.8 Elektrik bağlantısı.....	21
3.9 Ürünün taşınması.....	21
<b>4 Ön hazırlık</b>	<b>22</b>
4.1 Çamaşırların ayrılması.....	22
4.2 Yıkacak giysilerin hazırlanması.....	23
4.3 Enerji tasarrufu için yapılması gerekenler.....	23
4.4 İlk kullanım.....	23
4.5 Doğru yük kapasitesi.....	24
4.6 Çamaşır yükleme.....	24
4.7 Deterjan ve yumuşatıcı kullanımı.....	25
4.7.1 Deterjan çekmecesi.....	25
4.7.2 Deterjan, yumuşatıcı ve diğer temizleme maddeleri.....	26
4.7.3 Deterjan seçimi.....	26
4.7.4 Deterjan miktarının ayarlanması.....	26
4.7.5 Yumuşatıcı kullanımı.....	26
4.7.6 Sıvı deterjan kullanımı.....	26
4.7.6.1 Üründe sıvı deterjan kabı varsa.....	26
4.7.6.2 Üründe sıvı deterjan kabı yoksa.....	26

4.7.7 Jel ve tablet deterjan kullanımı.....	27
4.7.8 Kola kullanımı .....	27
4.7.9 Çamaşır suyu ve ağartıcı kullanımı .....	27
4.7.10 Kireç çözücü kullanımı.....	27

## **5 Ürünün çalıştırılması** **28**

5.1 Kontrol paneli .....	28
5.2 Ekran sembolleri.....	29
5.3 Makineyi hazırlama .....	29
5.4 Yıkama için program seçim ve doğru yıkama önerileri .....	30
5.5 Yıkama programları .....	31
<i>Pamuklu</i> .....	31
<i>Sentetik</i> .....	32
<i>Yünlü</i> .....	32
<i>Pamuklu Ekonomik</i> .....	33
<i>Hassas</i> .....	33
<i>Elde Yıkama</i> .....	33
<i>Hızlı Günlük</i> .....	34
<i>Hızlı 14</i> .....	34
<i>Gömlek</i> .....	35
<i>Durulama</i> .....	35
<i>Sıkma + Pompa</i> .....	35
5.6 Sıcaklık seçimi.....	35
5.7 Sıkma devri seçimi .....	36
5.7.1 Suda Bırakma fonksiyonundan sonra sıkma yapmak isterseniz:.....	36
5.8 Kurutma Programları .....	37
<i>Sentetik Kurutma</i> .....	37
<i>Pamuklu kurutma</i> .....	37
5.9 Yıkama ve Kurutma Programları .....	38
<i>6 kg Yıkama &amp; 6 kg Kurut</i> .....	38
<i>Yıkama &amp; Gij</i> .....	39
<i>Antialerjik+</i> .....	39
5.9.1 Doğru kurutma önerileri.....	40
5.10 Program ve tüketim tablosu .....	41
5.11 Yardımcı fonksiyon seçimi .....	43
<i>Ön Yıkama</i> .....	43
<i>Hızlı Yıkama</i> .....	44
<i>İlave Su</i> .....	44
<i>Kırıksık Azaltma</i> .....	44
<i>Kurutma</i> .....	44

## İÇİNDEKİLER

5.12 Kurutma Adımları.....	44
5.12.1 Ütü Kuruluşu  .....	44
5.12.2 Dolap Kuruluşu  .....	44
5.12.3 Ekstra dolap kuruluşu  .....	44
5.12.4 Hassas kurutma  .....	44
5.12.5 Zamanlı kurutma.....	45
5.13 Süre ekranı .....	45
5.14 Bitiş Süresi.....	46
5.15 Programın başlatılması .....	47
5.16 Yükleme kapağı kilidi .....	47
5.17 Program başladıktan sonra seçimlerin değiştirilmesi.....	47
5.17.1 Program başladıktan sonra çamaşır ekleme: .....	47
5.17.2 Makinenin bekleme durumuna alınması: .....	48
5.17.3 Program başladıktan sonra programın değiştirilmesi: .....	48
5.17.4 Yardımcı fonksiyon, devir ve sıcaklık ayarlarının değiştirilmesi .....	48
5.18 Çocuk kilidi .....	48
5.18.1 Çocuk kilidini etkinleştirmek için:.....	49
5.18.2 Çocuk kilidini devreden çıkarmak için: .....	49
5.19 Programın iptal edilmesi .....	50
5.20 Program sonu .....	50
5.21 Ayarlar menüsüne girilmesi .....	51
5.21.1 Dil seçiminin değiştirilmesi .....	51
5.21.2 Ekran parlaklık ayarının değiştirilmesi.....	51
5.21.3 Sesli ikazın kapanıp açılması.....	51
5.21.4 Fabrika ayarlarının geri yüklenmesi .....	52
5.22 Memory program ayarı .....	52
5.22.1 Yeni bir favori program kaydetmek için: .....	52
5.22.2 Favori programı seçmek için: .....	52
5.23 Makinenizde “Bekleme Modu” bulunmaktadır .....	52

## 6 Bakım ve temizlik 53

6.1 Deterjan çekmecesinin temizlenmesi.....	53
6.2 Yükleme kapağı ve kazanın temizlenmesi.....	54
6.3 Hava emiş filtresinin temizlenmesi.....	55
6.4 Gövde ve kontrol panelinin temizlenmesi.....	55
6.5 Su giriş filtrelerinin temizlenmesi .....	56
6.6 Kalan suyun tahliye edilmesi ve pompa filtresinin temizlenmesi.....	56
6.6.1 Kirlenen filtrenin temizlenmesi ve suyun tahliye edilmesi için: .....	57
6.6.2 Suyu tahliye etmek için:.....	57

## 7 Sorun giderme 58

## 8 Tüketici hizmetleri 63

Müşteri Memnuniyeti Politikası .....	64
--------------------------------------	----

# 1 Önemli güvenlik ve çevre talimatları

Bu bölümde, yaralanma ya da maddi hasar tehlikelerini önlemeye yardımcı olacak güvenlik talimatları yer almaktadır. Bu talimatlara uyulmaması halinde her türlü garanti geçersiz hale gelir.

## 1.1 Genel güvenlik

### UYARI



- Bu ürün, ürünün güvenli bir şekilde kullanımı ve tehlikeleri hakkında nezaret edildikleri veya eğitim verildikleri sürece 8 yaş ve üstü çocuklar ile fiziksel, duyuşsal veya zihinsel yetenekleri tam gelişmemiş veya tecrübe ve bilgi eksikliği bulunan kişiler tarafından kullanılabilir. Çocuklar cihaz ile oynamamalıdır. Temizlik ve kullanıcı tarafından gerçekleştirilebilen bakım işlemleri, kendilerine nezaret eden biri olmadığı sürece çocuklar tarafından gerçekleştirilmemelidir.

### ÖNLEM



- Ürünü halı kaplı zemin üzerine yerleştirmeyin. Alttan hava alamayacağı için elektrikli parçaları aşırı ısınır. Bu durum ürünün arızalanmasına neden olur.

### BİLGİLENDİRME



- Kurulum ve tamir işlemlerini her zaman Yetkili Servise yaptırın. Yetkili olmayan kişiler tarafından yapılan işlemler nedeniyle doğabilecek zararlardan üretici firma sorumlu tutulamaz.

### 1.1.1 Elektrik güvenliği

### TEHLİKE



- **Ürün arızalı ise yetkili servis tarafından onarılmadan çalıştırılmamalıdır! Elektrik çarpma tehlikesi vardır!**
- **Ürünü, üzerine su püskürterek veya su dökerek kesinlikle yıkamayın! Elektrik çarpma tehlikesi vardır!**

### UYARI



- Bağlantı kablosu hasarlıysa; tehlikeli durumları engellemek amacıyla üretici, satış sonrası servis veya benzeri derecede yetkin, ehliyetli bir kişi (tercihen elektrik teknisyeni) ya da ithalatçı firmanın tarif edeceği bir kişi tarafından değiştirilmelidir.

### ÖNLEM



- Ürün kullanımında değilse fişini çekin.
- Fişe ıslak ellerle kesinlikle dokunmayın! Fişi çekmek için kablosundan tutmayın, her zaman fişi tutarak çekin.
- Kurulum, bakım, temizlik ve tamir işlemleri sırasında ürünün fişini prizden çekin.
- Uzatma kabloları ya da çoklu prizlerle bağlantı yapmayın.

### BİLGİLENDİRME



- Ürün, elektrik kesilip geldiğinde çalışmaya kaldığı yerden devam edecek şekilde tasarlanmıştır. Programı iptal etmek istiyorsanız, "Programın iptal edilmesi" bölümüne bakın.

## Önemli güvenlik ve çevre talimatları

### 1.1.2 Ürün güvenliği



#### TEHLİKE

- Ürünün içinde hala su varken kesinlikle yüklemeye kapağını açmayın ya da filtreyi sökmeyin. Su basması ve sıcak su yüzünden haşlanma tehlikesi ortaya çıkar.



#### UYARI

- Su şebekesi ve gider hortumu güvenli bir biçimde sabitlenmiş ve hasarsız durumda olmalıdır. Aksi durumda su kaçağı riski vardır.

#### BİLGİLENDİRME



- Kilitli yüklemeye kapağını zorla açmaya çalışmayın. Yıkama tamamlandıktan birkaç dakika sonra kapak açılabilir duruma gelecektir. Program sonunda makine yeterince soğumadıysa, yüklemeye kapağı açılmaz. 10 dakikalık bir kurutma programı çalıştırarak makinenin daha hızlı soğumasını sağlayabilir veya kendiliğinden soğumasını bekleyebilirsiniz. Yüklemeye kapağını açmak için zorlamayın. Kapak ve kilit mekanizması hasar görebilir.
- Bu ürünün kurulduğu yerde, yüklemeye kapağının tamamen açılmasını kısıtlayabilecek kilitlenebilir, sürgülü veya menteşeli bir kapı bulunmamalıdır.
- Tekstil ürünlerinin etiketindeki ve deterjan ambalajındaki talimatlara uyun.
- Yalnızca çamaşır makinelerine uygun deterjanlar, yumuşatıcılar ve katkı maddeleri kullanılmalıdır.
- Bu ürünü, açık hava koşullarına maruz kalabileceği yerlere kurmayın veya bırakmayın.
- Kumandalarla oynanmamalıdır.

## Önemli güvenlik ve çevre talimatları

### 1.1.3 Kurutma için uyarılar

#### TEHLİKE



- Daha önce benzin/mazot, kuru temizleme çözücülerini veya diğer yanıcı ve patlayıcı maddelerle temizlenmiş, yıkanmış, kirlenmiş veya lekelenmiş çamaşırlar, tutuşabilen ya da patlayabilen buharlar çıkardığından makinede kurutulmamalıdır. Yangın riski oluşturabilir.
- Sıvı pişirme yağı, aseton, alkol, benzin, gazyağı, leke çıkarıcı, turpentin, balmumları ve balmumu çıkarıcılarıyla kirlenmiş çamaşırlar, kurutulmadan önce sıcak suda bol deterjanla yıkanmalıdır. Yangın riski oluşturabilir.
- Lastik köpük (lateks köpük), duş boneleri, su geçirmez tekstil ürünleri, kauçuk destekli maddeler ve lastik köpük pedlerle desteklenmiş giysiler ya da yastıklar kurutma fonksiyonuyla kurutulmamalıdır. Yangın riski oluşturabilir.
- Makinenize Yıkama için Yıkama Topu, Deterjan Ölçeği, Çamaşır Giysi Kafesleri ve Topları kullanıyor iseniz kurutma esnasında eriyebilir. Kurutma seçimi yapılacak ise bu ürünleri kesinlikle kullanmayın. Yangın riski oluşturabilir.
- Temizlik için sanayi kimyasallarının kullandığınız zamanlarda kurutma fonksiyonunu kesinlikle çalıştırmayın. Yangın riski oluşturabilir.

#### TEHLİKE



- Kurutma sonrasında kapak camına çıplak elle dokunmayın. Yanık riski vardır.
- Kurutma programlarında, çamaşırların zarar görmeyecekleri bir sıcaklıkta kalmalarını sağlamak için son adım olarak bir soğutma adımı gerçekleştirilir. Soğutma adımı tamamlanmadan kapağı açarsanız sıcak buhara maruz kalabilirsiniz. Haşlanma riski vardır.
- Kurutma programları yarıda kesildiğinde (program iptali veya elektrik kesintisi) makine içindeki çamaşırlar sıcak olabilir. Dikkat edin.

## Önemli güvenlik ve çevre talimatları

### UYARI



- Makineyi kurutma programı tamamlanmadan durdurmayın. Eğer durdurmak zorundaydysanız tüm çamaşırları hemen çıkarıp soğuması için uygun bir yere serin.
- Makinede tül perde, kilim ve battaniye kurutmayın.
- Ürününüz 0°C ve +35°C arasındaki ortam sıcaklıklarında çalışmaya uygundur.
- Ürününüz 15°C ve +25°C arasındaki ortam sıcaklığı ideal çalışma sıcaklığıdır.
- Ev hayvanlarının ürünün içine girmemesine dikkat edin. Kullanımdan önce ürünün içini kontrol edin.
- Makineyi aşırı yükleyerek kurutma yapmayın. Kurutma için belirlenen maksimum yük miktarlarına uyun.

### ÖNLEM



- Deri çamaşırlara veya içerisinde deri bulunan çamaşırlara (deri kot etiketi vb.) kurutma uygulanmamalıdır. Deri parçalar renk verir.
- Güvenlik talimatlarında verilen bilgileri uygulayarak giderilemeyen arızalarda, makineyi kapatın, fişini çekin ve Yetkili Servisi arayın.
- Kurutmalı çamaşır makinesinde sadece çamaşır yıkamak, sadece çamaşır kurutmak veya yıkama ve kurutmayı birlikte yapmak mümkündür. Makine, uzun süre sadece ıslak yükle kurutma yapmak için kullanılmamalıdır. Sadece kurutma için kullanıldığında makine, her 15 çalıştırma sonrasında kısa yıkama programlarından birinde, çamaşır konulmadan, boş olarak çalıştırılmalıdır.
- Makineye yüklemeye önce tüm giysileri kontrol ederek ceplerinde veya içlerinde çakmak, bozuk para, metal parça, iğne gibi eşyaların bulunmadığından emin olun.
- Metal destekler bulunan iç çamaşırları makinede kurutulmamalıdır. Metal destekler kurutma esnasında gevşeyerek kopabilir ve makinede hasara yol açabilir.
- Yorgan ve benzeri hacimli çamaşırları makinede kurutmayın. Aksi takdirde çamaşırlarınız hasar görebilir.

### BİLGİLENDİRME



- Yikanmamış çamaşırları makinede kurutmayın.
- Kumaş yumuşatıcılarını veya statik önleyici ürünleri, üreticisi tavsiye etmediği sürece makinede kullanmayın.
- Kumaş yumuşatıcıları ve benzeri ürünler, üreticisinin talimatlarına göre kullanılmalıdır.
- İpek, yünü vb. içerikli hassas giysileri makinede kurutmayın. Aksi takdirde yünü giysilerde çekerek küçülme, diğer hassas çamaşırlarda ise hasar oluşabilir.
- Kurutma ve Yıkama öncesinde çamaşır içerisindeki ürün etiketinde bulunan sembollerini kontrol edin.

## Önemli güvenlik ve çevre talimatları

### 1.2 Kullanım amacı

#### BİLGİLENDİRME



- Bu ürün evde kullanılmak üzere tasarlanmıştır. Ticari amaçlı kullanıma uygun değildir ve amacının dışında kullanılmamalıdır.
- Yalnızca uygun işarete sahip tekstil ürünlerinin yıkanıp durulanması ve kurutulması için kullanın.
- Üretici, hatalı kullanım veya taşıma nedeniyle oluşan herhangi bir zarardan dolayı sorumluluk kabul etmez.
- Satın almış olduğunuz ürünün kullanım ömrü 10 yıldır. Bu, ürünün tanımlandığı şekilde çalışabilmesi için gerekli yedek parçaları bulundurma süresidir.

### 1.3 Çocuk güvenliği

#### UYARI



- 3 yaşından küçük çocuklar sürekli nezaret edilmedikleri sürece üründen uzak tutulmalıdır.
- Ambalaj malzemeleri çocuklar için tehlikelidir. Ambalaj malzemelerini çocukların ulaşamayacağı bir yerde saklayın.
- Elektrikli ürünler çocuklar için tehlikelidir. Ürün çalışırken çocukları üründen uzak tutun. Ürünle oynamalarına izin vermeyin. Çocukların ürüne müdahale etmesini önlemek için çocuk kilidini kullanın.
- Ürünün bulunduğu odadan çıkarken yüklemeye kapağını kapamayı unutmayın.
- Tüm deterjanları ve katkı maddelerini çocukların ulaşamayacağı, güvenli bir yerde kapağı veya ambalajı kapalı olarak muhafaza edin.

## Önemli güvenlik ve çevre talimatları

### 1.4 AEEE Yönetmeliğine Uyum ve Atık ürünün elden çıkarılması

- Bu ürün, T.C. Çevre ve Şehircilik Bakanlığı tarafından yayımlanan “Atık Elektrikli ve Elektronik Eşyaların Kontrolü Yönetmeliği”nde belirtilen zararlı ve yasaklı maddeleri içermez. AEEE Yönetmeliğine uygundur.

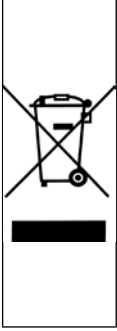

- **Bu ürün, geri dönüşümlü ve tekrar kullanılabilir nitelikteki yüksek kaliteli parça ve malzemelerden üretilmiştir. Bu nedenle, ürünü, hizmet ömrünün sonunda evsel veya diğer atıklarla birlikte atmayın. Elektrikli ve elektronik cihazların geri dönüşümü için bir toplama noktasına götürün. Bu toplama noktalarını bölgenizdeki yerel yönetime sorun. Kullanılmış ürünleri geri kazanıma vererek çevrenin ve doğal kaynakların korunmasına yardımcı olun. Ürünü atmadan önce çocukların güvenliği için elektrik fişini kesin ve yüklemeye kapağının kilit mekanizmasını kırarak çalışmaz duruma getirin.**

### 1.5 Ambalaj bilgisi

- Ürünün ambalajı, Ulusal Çevre Mevzuatımız gereği geri dönüştürülebilir malzemelerden üretilmiştir. Atık ambalajı evsel veya diğer atıklarla birlikte atmayın. Yerel yetkililerin belirttiği ambalaj toplama noktalarına atın.

## 2 Kurutmalı amařır makineniz

### 2.1 Genel grnm

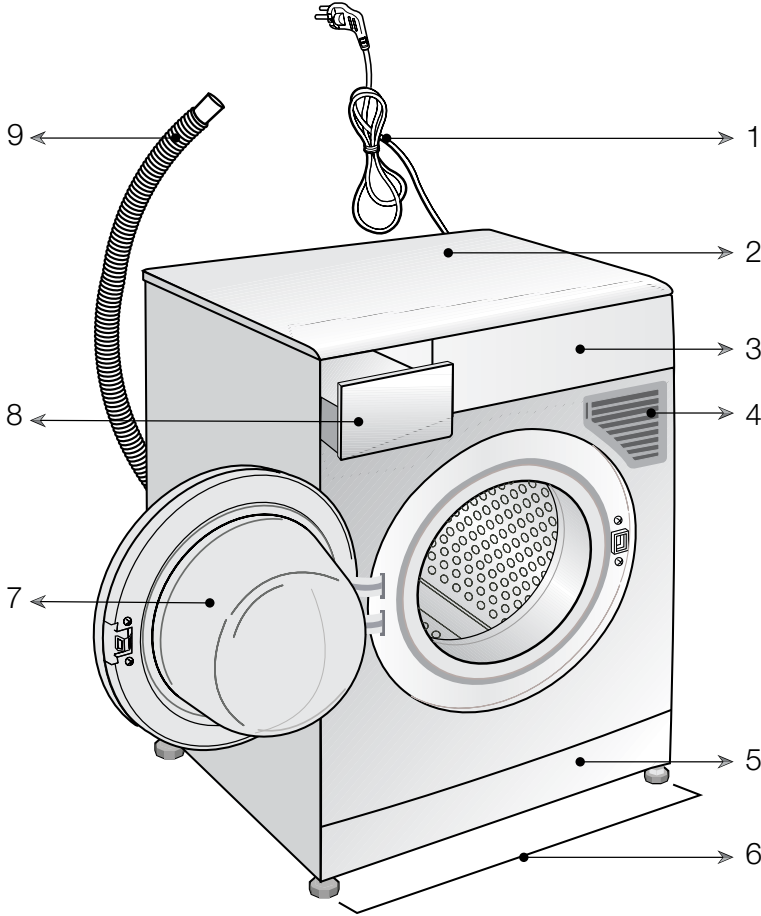

- 1- Elektrik kablosu
- 2- st tabla
- 3- Kontrol paneli
- 4- Hava giriř filtresi
- 5- Su tahliye filtre kapađı
- 6- Ayarlanabilir ayaklar
- 7- Ykleme kapađı
- 8- Deterjan ekmecesi
- 9- Su tahliye hortumu

## 2.2 Teslimat Kapsamı

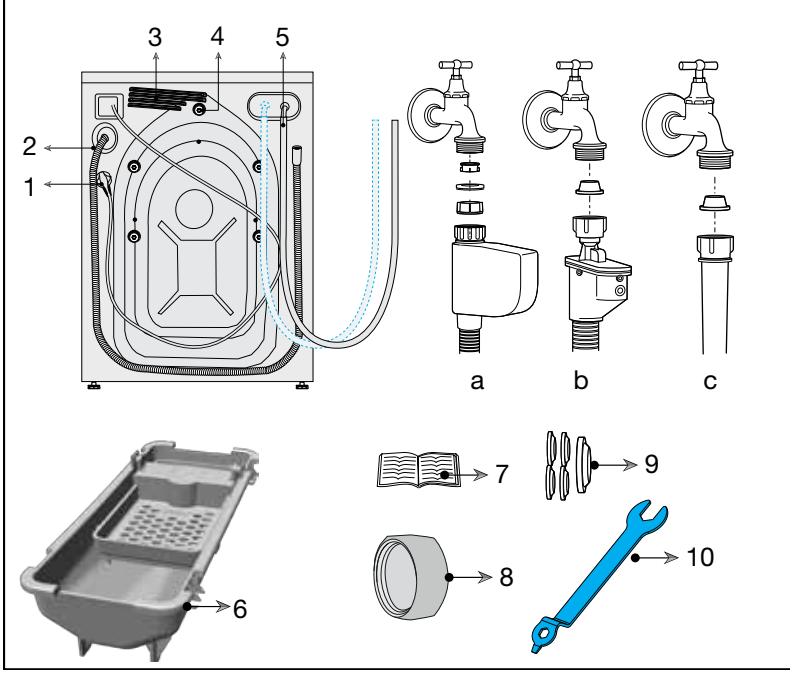

- 1- Elektrik kablosu
- 2- Su tahliye hortumu
- 3- Hava tahliye bölümü
- 4- Nakliye emniyet civataları\*
- 5- Şebeke suyu giriş hortumu (Şebeke hortumu bağlantınızda aşağıdaki filtre tiplerinden biri kullanılmaktadır.)
  - a- Elektronik su kesici
  - b- Mekanik su kesici
  - c- Standard tip
- 6- Sıvı deterjan kabı\*\*
- 7- Kullanma Kılavuzu
- 8- Kör tapa\*\*\*
- 9- Plastik tapa grubu
- 10- Anahtar

\* Nakliye emniyet civatalarının sayısı makinenizin modeline göre değişebilir.

\*\* Makinenizin modeline göre makine ile birlikte verilebilir.

\*\*\* Makinenizin arkasında iki su girişi varsa verilir.

### 2.3 Teknik zellikler

Modeller	9146 YK
Maksimum kuru amařır kapasitesi (kg.) _Yıkama	9
Maksimum kuru amařır kapasitesi (kg.)_Kurutma	6
Yükseklik (cm.)	84
Geniřlik (cm.)	60
Derinlik (cm.)	63
Net ağırlık ( $\pm 4$ kg.)	87
Elektrik giriři (V / Hz.)	220-240 V / 50Hz
Toplam akım (A)	10
Toplam güç (W)	2000-2350
Sıkma devri (dev / dak maks.)	1400

#### **BİLGİLENDİRME**



- Ürün kalitesini artırmak için önceden haber verilmeksizin teknik zelliklerde deęiřiklik yapılabilir.
- Kılavuzda yer alan řekiller řematik olup, ürünle bire bir uyum içinde olmayabilir.
- Ürünün üzerinde bulunan iřaretlemelerde veya ürünle birlikte verilen dięer basılı dokümanlarda beyan edilen deęerler, ilgili standartlara göre laboratuvar ortamında elde edilen deęerlerdir. Bu deęerler, ürünün kullanım ve ortam řartlarına göre deęiřebilir.

## 3 Kurulum

Ürünün kurulumu için size en yakın Yetkili Servise başvurun. Ürünü kullanıma hazır duruma getirmek için yetkili servisi çağırmadan önce, kullanma kılavuzundaki bilgilere bakarak elektrik tesisatı, temiz su tesisatı ve su giderinin uygun olmasına dikkat edin. Değilse ehliyetli bir elektrikçi ve tesisatçı çağırarak gerekli düzenlemeleri yaptırın.



### TEHLİKE

- **Ürünün kurulum ve elektrik bağlantılarını Yetkili Servise yaptırın. Yetkili olmayan kişiler tarafından yapılan işlemler nedeniyle doğabilecek zararlardan üretici firma sorumlu tutulamaz.**



### TEHLİKE

- **Ürününüzün ağırlığı tek kişi taşınmasına uygun değildir.**



### UYARI

- **Ürünü kurmadan önce üzerinde herhangi bir hasar olup olmadığını kontrol edin. Ürün hasarlıysa kurulumunu yaptırmayın. Hasarlı ürünler güvenliğinizi için tehlike oluşturur.**



### ÖNLEM

- **Ürünün yerleştirileceği yerin ve ayrıca elektrik, temiz su ve atık su tesisatının hazırlanması müşteriye aittir.**
- **Montaj ya da temizlik işlemlerinin ardından ürünün yerine itilmesi sırasında su giriş ve tahliye hortumlarıyla elektrik kablosunun katlanmaması, sıkışmaması ve kırılmamasına dikkat edin.**

### 3.1 Kurulum için doğru yer

- Ürünü sert, düz ve eğimsiz bir zemin üzerine yerleştirin. Uzun tüylü halı ya da benzeri bir yüzey üzerine yerleştirmeyin.
- Ürünü elektrik kablosunun üzerine koymayın.
- Ürünü, sıcaklığın 0 °C'nin altına düştüğü ortamlara kurmayın. (Bkz. Kurutma için uyarılar)
- Ürünü mobilyaların kenarlarına en az 1,5 cm boşluk kalacak şekilde yerleştirin.
- Bu ürünün kurulduğu yerde, yükleme kapağının tam açılmasını kısıtlayabilecek kilitlenebilir, sürgülü veya menteşeli bir kapı bulunmamalıdır.
- Ürünü, havalandırması iyi, tozsuz bir ortamda çalıştırın.
- Ürünü kademeli bir zeminde kenara yakın veya platform üzerine yerleştirmeyin.

### 3.2 Ambalaj takviyesinin çıkarılması

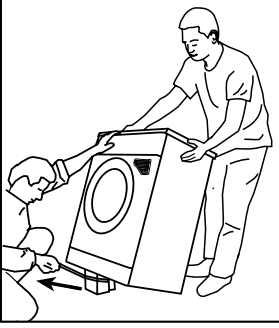

Ambalaj takviyesini çıkarmak için makineyi arkaya doğru eğin. Kurdeleden çekerek ambalaj takviyesini çıkarın.



#### TEHLİKE

- Ürününüz ağırdır. Ambalaj takviyesini resimde gösterildiği gibi çıkartın.
- Bu işlem sırasında elinizin makine altında kalmamasına dikkat edin.

### 3.3 Nakliye emniyetlerinin çıkarılması



#### ÖNLEM

- Ambalaj takviyesini çıkarmadan nakliye emniyetlerini sökmeyin.
- Çamaşır makinesini çalıştırmadan önce, nakliye emniyet civatalarını sökün! Aksi takdirde ürün hasar görecektir.

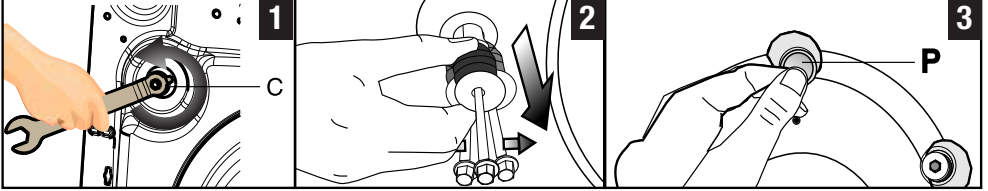

- 1 Kullanım kılavuzunun bulunduğu poşetteki aparat ile serbestçe dönene dek tüm civataları gevşetin. **(C)**
- 2 Hafifçe döndürerek nakliye emniyet civatalarını sökün.
- 3 Kullanım kılavuzunun bulunduğu poşetteki plastik kapakları arka paneldeki boşluklara takın. **(P)**

#### BİLGİLENDİRME



- Makinenin başka bir yere taşınması gerektiğinde, ihtiyaç duyulacağı için, nakliye emniyet civatalarını güvenli bir yerde saklayın.
- Ürünü, nakliye emniyet civataları takılmadan kesinlikle taşımayın!

### 3.4 Tezgah altı kullanım

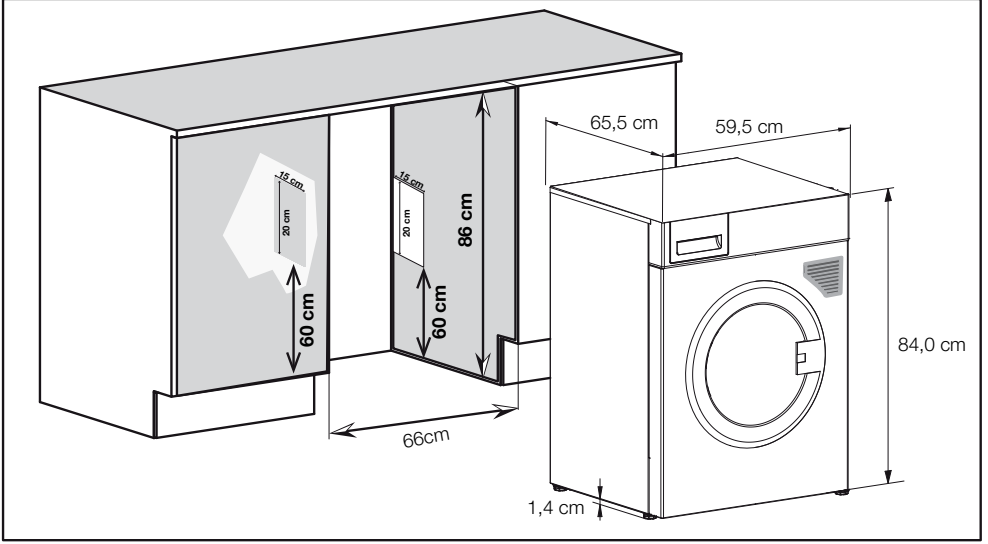

#### UYARI



- Makineniz üst tabla olmadan kesinlikle çalıştırılmamalıdır.
- Kurutmalı Çamaşır Makinesi tezgah altına yerleştirildiğinde makinenin ön tarafı dolap kapağı ile kesinlikle kapatılmamalıdır.
- Kurutmalı Çamaşır Makinesi tezgah altına yerleştirildiğinde dolabın sol ve sağ tarafına hava delikleri açılmalıdır.

#### BİLGİLENDİRME



- Ürünün tezgahaltı yerleşiminde yukarıdaki ölçü uyarılarına uyun. Bu ölçüler makinenizin performansının değişkenlik göstermemesi için gereklidir.
- Tezgah yüksekliği uygun olursa kurutmalı çamaşır makinesi tezgah altında kullanılabilir.
- Tezgah altı ya da dolap içi kullanımda, ürünün yan ve arka tarafları ile duvar arasında en az 3 cm mesafe bırakılmalıdır.

### 3.5 Su şebekesine bağlanması

#### BİLGİLENDİRME



- Ürünün çalışması için gerekli su basıncı 1-10 bar (0,1-1 MPa) arasındadır. Makinenin sağlıklı çalışabilmesi için, tam açılmış musluktan 1 dakikada 10 – 80 litre su akması gereklidir. Su basıncı daha yüksekse bir basınç düşürme valfi takın.
- Çift su girişli ürünü, tek su girişli (soğuk) olarak kullanacaksanız, ürünü çalıştırmadan önce, ürünle birlikte verilen kör tapayı mutlaka sıcak su girişine takın. (Kör tapa grubu verilen ürünler için geçerlidir.)

#### UYARI



- Tek su girişli modeller, sıcak su musluğuna bağlanmamalıdır. Çamaşırlar hasar görebilir ya da ürün, koruma durumuna geçerek çalışmayabilir.
- Yeni üründe eski ya da kullanılmış su girişi hortumlarını kullanmayın. Çamaşırlarınızda leke kalabilir.

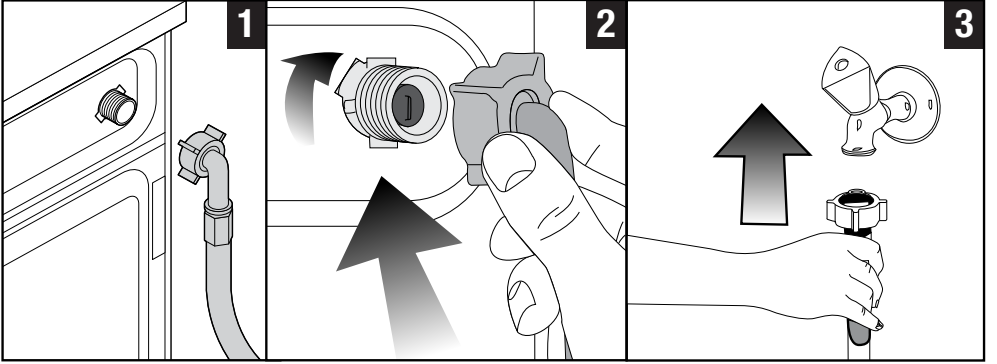

- 1 Ürünle birlikte verilen özel hortumları, üründeki su girişlerine bağlayın. Kırmızı yazılı hortum (sol) (maks. 90 °C) sıcak su girişi, mavi yazılı hortum (sağ) (maks. 25 °C) ise soğuk su girişi içindir.

#### UYARI



- Ürün kurulurken sıcak ve soğuk su musluklarının doğru bağlandığından emin olun. Çamaşırlarınız yıkama sonunda sıcak çıkabilir ve yıpranabilir.

- 2 Hortumun somunlarını elle iyice sıkın. Somunları sıkarken kesinlikle yardımcı alet kullanmayın.
- 3 Hortum bağlantısı yapıldıktan sonra muslukları sonuna kadar açarak, bağlantı yerlerinden su sızıntısı olup olmadığını kontrol edin. Bir sızıntı durumunda, musluğu kapayıp somunu sökün. Contayı kontrol ederek somunu tekrar dikkatli bir şekilde sıkın. Ortaya çıkabilecek su sızıntılarını önlemek için, ürünü kullanmadığınız zamanlarda muslukları kapalı tutun.

### 3.6 Su giderine bağlanması

- Tahliye hortumunun ucunu, doğrudan kirli su tahliye giderine, lavaboya ya da küvete takın.

## UYARI



➤ Hortum, su tahliyesi sırasında yerinden çıkarsa evinizi su basacaktır. Ayrıca yüksek yıkama sıcaklıklarına bağlı yanma tehlikesi vardır! Bu tür durumları önlemek ve makinenin su alma ve tahliye işlemlerini sorunsuz bir şekilde yapmasını sağlamak için tahliye hortumunun ucunu yerinden çıkmayacak şekilde sabitleyin.

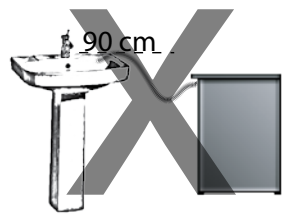
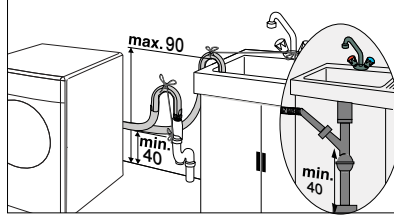
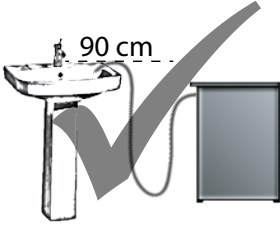

- Makinenin duvara olan mesafesi en çok 30cm olacak şekilde yerleştirilmelidir.
- Hortumu en az 40, en çok 90 cm yüksekliğe takın.
- Hortumun zemin seviyesinde veya yere yakın (40 cm altında) yerleştirilip sonradan yükseltilmesi durumunda su tahliyesi zorlaşır ve çamaşırlar makineden aşırı ıslak bir şekilde çıkabilir. Bu nedenle, şekilde tarif edilen yüksekliklere uyun.
- Kirli suyun tekrar makine içine dolmaması ve rahat tahliye edilebilmesi için hortumun ucunu kirli suya daldırmayın veya gidere 15 cm'den fazla sokmayın. Uzun kalırsa keserek kısaltın.
- Hortumun ucunun bükülmesine, üzerine basılmasına ve hortumun giderle makine arasında katlanmamasına dikkat edin.
- Hortum boyu kısa kalırsa, temin edeceğimiz orijinal uzatma hortumunu ekleyerek kullanın. Hortumun boyu 3,2 m'den uzun olamaz. Su kaçaklarını önlemek için, ek hortumla ürünün tahliye hortumu arasındaki bağlantıyı birbirinden çıkmayacak ve sızdırmayacak şekilde uygun bir kelepçeyle mutlaka sabitleyin.

### 3.7 Ayakların ayarlanması

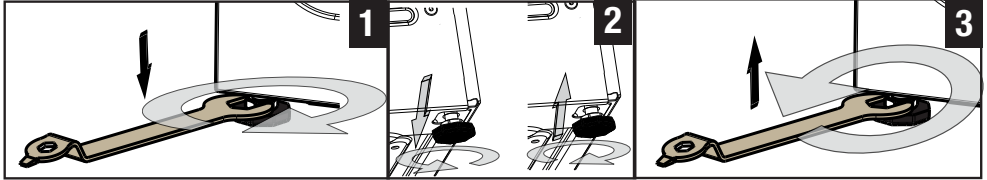
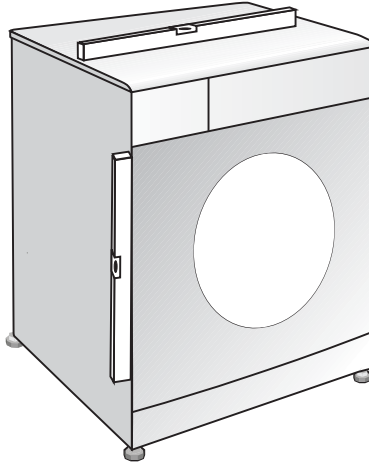

#### UYARI



➤ Ürünün daha sessiz ve titreşimsiz çalışabilmesi için ayakları üzerinde düzgün ve dengede durması gerekir. Ayakları ayarlayarak dengeyi sağlayın. Aksi takdirde, ürün yerinden hareket edebilir, çarpma, ses ve titreşim problemlerine yol açabilir.

- 1 Kullanım kılavuzu poşetinde bulunan aparat ile, ayakların üzerinde bulunan somunları ok yönünde gevşetin.
- 2 Ürün, düz ve dengeli bir şekilde durana kadar ayakları ayarlayın. Ayakları, saat yönünün tersine doğru çevirerek aşağı, saat yönünde çevirerek yukarı hareket ettirebilirsiniz.
- 3 Tüm kilit somunlarını yeniden aparat ile ok yönünde sıkın. Somunları, saat yönünün tersine doğru çevirerek yukarı, saat yönünde çevirerek aşağı hareket ettirebilirsiniz.

### 3.8 Elektrik bağlantısı

Ürünü 16 amperlik bir sigorta tarafından korunan topraklı bir prize bağlayın. Ürünün, yerel yönetmeliklere uygun topraklama yapılmadan kullanılması halinde ortaya çıkacak zararlardan firmamız sorumlu olmayacaktır.

- Bağlantı, ulusal yönetmeliklerle uyumlu olmalıdır.
- Elektrik kablosunun fişi kurulumdan sonra kolay erişilebilir olmalıdır.
- Evinizdeki sigortanın akım değeri 16 amperden az ise ehliyetli bir elektrikçiye 16 amperlik bir sigorta bağlatın.
- “Teknik özellikler” bölümünde belirtilen voltaj, şebeke voltajınıza eş değer olmalıdır.



#### TEHLİKE

- **Hasar görmüş elektrik kabloları Yetkili Servis tarafından değiştirilmelidir.**

### 3.9 Ürünün taşınması

- 1 Ürünü, taşımadan önce elektrik fişini prizden çekin.
- 2 Su gideri ve su şebekesi bağlantılarını sökün.
- 3 Ürünün içinde kalan suyu tamamen tahliye edin. Bkz. 6.6
- 4 Nakliye emniyet civatalarını, sökme işleminin tersini uygulayarak takın. Bkz. 3.3



#### TEHLİKE

- **Ürününüzün ağırlığı tek kişi taşınmasına uygun değildir.**
- **Ürününüz ağırdır merdiven taşımalarında iki kişi olmalıdır ve dikkat edilmelidir. Ürününüzün üzerinize düşmesi sakatlıklara neden olabilir.**



#### UYARI









































- **Ambalaj malzemeleri çocuklar için tehlikelidir. Ambalaj malzemelerini çocukların ulaşamayacağı bir yerde saklayın.**



#### BİLGİLENDİRME

- *Ürünü nakliye emniyet civataları takılmadan kesinlikle taşımayın!*

## 4 Ön hazırlık

ÇAMAŞIR YIKAMA SEMBOLLERİ										
 <b>YIKAMA</b>	Makine Yıkama Sembolleri									
	Su Dereceleri	Maksimum Sembol(ler)	95°C 	70°C 	60°C 	50°C 	40°C 	30°C 		
 <b>KURUTMA</b>	Kurutma Sembolleri									
	Kurutma Ayarları									
 <b>ÜTÜ</b>	Ütü									
	Kuru veya Buharlı			Yüksek Sıcaklıkta ütülenir	Orta Sıcaklıkta ütülenir	Düşük Sıcaklıkta ütülenir	Ütülenmez	Buharsız ütülenir		
Maksimum ısı			200 °C	150 °C	110 °C					
 <b>AĞARTICI</b>	 Bütün ağartıcılar kullanılır			 Çamaşır suyu kullanılabilir	 Ağartıcı kullanılmaz	 Sadece kloruz ağartıcılar kullanılabilir				

### 4.1 Çamaşırların ayrılması

- Çamaşırları kumaş cinsi, renk, kirlilik derecesi ve izin verilen su sıcaklığına göre ayırın.
- Giysi etiketindeki talimatlara mutlaka uyun.

### 4.2 Yıkıncak giysilerin hazırlanması

- Destek teli, kemer tokası veya metal düğme gibi metal parçalara sahip çamaşırlar makineye hasar verir. Metal parçaları çıkarın ya da çamaşırları pamuklu çamaşır torbası veya bir pamuklu yastık kılıfına koyarak yıkayın. Ayrıca bu tür giysiler kurutma sırasında aşırı ısınıp giysilerinize zarar verebilir. Bu nedenle bu çamaşırları makinenizde kurutmayın.
- Çocuk çorapları ve naylon çoraplar gibi küçük boyuttaki çamaşırları, pamuklu çamaşır torbası veya pamuklu yastık kılıfına koyun.
- Perdeleri sıkıştırmadan yerleştirin. Perde bağlantı elemanlarını sökün. Tül perdeleri makinenizde kurutmayın.
- Fermuarları kapayın, gevşek düğmeleri diki, sökükleri ve yırtıkları onarın.
- “Makinede yıkanabilir” ya da “Elde yıkanabilir” etiketli ürünleri yalnızca uygun programlarda yıkayın. Bu tür çamaşırları makinenizde kurutmayın, asarak ya da sererek kurutma yapın.
- Renklerle beyazları birlikte yıkamayın. Yeni, koyu renkli pamuklu giysiler çok boya verebilir. Bu çamaşırları ayrı yıkayın.
- Yalnızca makinede yıkamaya uygun boyalar / renk değıştiriciler ve kireç çözücü maddeler kullanın. Ambalaj üzerindeki talimatlara mutlaka uyun.

#### BİLGİLENDİRME



- *Un, kireç tozu, süt tozu vb. maddelere yoğun olarak maruz kalan çamaşırları, makineye yerleştirmeden önce, iyice silkeleyin. Çamaşırların üzerindeki bu tip tozlar, makinenin iç kısmında birikerek zamanla arızaya neden olabilir.*
- *Angora yününden üretilmiş çamaşırları yıkamadan önce birkaç saat buzdolabının dondurucu bölümünde bekletin. Bu sayede oluşacak topak miktarı azalacaktır.*
- *Pantolonları ve narin çamaşırları ters yüz ederek yıkayın.*
- *Zorlu lekelerle yıkama öncesinde uygun şekilde müdahale edilmelidir. Emin değilseniz, kuru temizlemeciye kontrol ettirin.*
- *Ceplerdeki bozuk para, kalem, ataç gibi tüm cisimleri çıkarın ve mümkünse, cepleri ters çevirip fırçalayın. Bu tür cisimler ürüne zarar verebilir veya ses problemine yol açabilir.*

### 4.3 Enerji tasarrufu için yapılması gerekenler

Aşağıdaki bilgiler, ürünü, ekolojik bir şekilde ve enerji tasarrufu sağlayarak kullanmanıza yardımcı olacaktır.

- Ürünü, seçtiğiniz programın izin verdiği en yüksek kapasiteyle çalıştırın, kapasitesinden fazla yüklemeyin. Bkz. “Program ve tüketim tablosu.”
- Deterjan ambalajı üzerindeki sıcaklık tavsiyelerine uyun.
- Az kirli çamaşırlarınızı düşük sıcaklıklarda yıkayın.
- Az kirli ve az miktarda çamaşırlarınız için hızlı programları tercih edin.
- Çok kirli ve lekeli olmayan çamaşırlarınız için ön yıkama ve yüksek sıcaklık kullanmayın.
- Çamaşırlarınızı kurutacaksanız yıkama programınız için önerilen en yüksek sıkma devrini seçin.
- Deterjan ambalajında tavsiye edilenden fazla deterjan kullanmayın.

### 4.4 İlk kullanım

Ürünü kullanmaya başlamadan önce “Önemli güvenlik ve çevre talimatları” ve “Kurulum” bölümündeki talimatlara uygun hazırlıkları tamamladığınızdan emin olun.

## Ön hazırlık

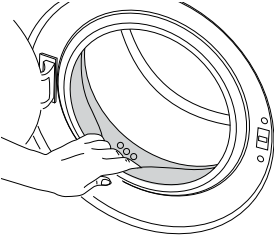

Ürünü, çamaşır yıkamaya hazırlamak için ilk çalıştırma işlemi Kazan Temizleme programıyla yapın. Makinenizde bu program yoksa, 6.2’de tarif edilen yöntemi uygulayın.

### BİLGİLENDİRME



- Çamaşır makinelerine uygun bir kireç önleyici kullanın.
- Üretim sırasında kalite kontrol işlemleri nedeniyle üründe bir miktar su kalmış olabilir. Bunun ürüne hiçbir zararı yoktur.

## 4.5 Doğru yük kapasitesi

Maksimum yük kapasitesi, çamaşır tipine, kirlilik derecesine ve kullanmak istediğiniz yıkama programına bağlıdır.

Makine, içine konulan çamaşırın ağırlığına göre su miktarını kendisi ayarlar.

### UYARI



- “Program ve tüketim tablosu”ndaki bilgilere uyun. Aşırı yüklendiğinde, makinenin yıkama performansı düşecektir. Ayrıca ses ve titreşim problemleri oluşabilir. İyi bir kurutma performansı için, belirtilen miktarlardan daha fazla çamaşır kurutmayın.

Çamaşır tipi	Ağırlık (gr)	Çamaşır tipi	Ağırlık (gr)
Bornoz	1200	El bezi	100
Peçete	100	Gece elbisesi	200
Yorgan kılıfı	700	İç çamaşırı	100
Çarşaf	500	Erkek iş gömleği	600
Yastık kılıfı	200	Erkek gömleği	200
Masa örtüsü	250	Erkek pijaması	500
Havlu	200	Bluz	100

## 4.6 Çamaşır yükleme

- 1 Yükleme kapağını açın.
- 2 Çamaşırınızı makineye gevşek biçimde yerleştirin.

## Ön hazırlık

3 Yükleme kapağını, kilitleme sesini duyana kadar iterek kapayın. Giysilerin kapağa sıkışmamasına dikkat edin.

### BİLGİLENDİRME



- Yükleme kapağı, program çalışırken kilitletir. Program bittikten belli bir süre sonra kapak kilidi açılır. Program bitiminde makinenin içinin çok sıcak olması durumunda, yükleme kapağı sıcaklık düşüncüye kadar açılmayacaktır.



### UYARI

- Çamaşırın yanlış yerleştirilmesi durumunda makinede ses ve titreşim problemleri oluşabilir.

## 4.7 Deterjan ve yumuşatıcı kullanımı

### BİLGİLENDİRME



- Deterjan, yumuşatıcı, kola, kumaş boyası, çamaşır suyu ve ağartıcı, kireç çözücü kullanırken paket üzerindeki üretici talimatlarını dikkatle okuyun ve verilen dozaj değerlerine uyun. Varsa, dozaj kabını kullanın.

### 4.7.1 Deterjan çekmecesini

Deterjan çekmecesini üç bölmeden oluşur:

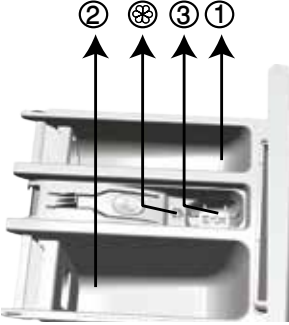

- (1) ön yıkama için
- (2) ana yıkama için
- (3) yumuşatıcı için
- (\*) ayrıca yumuşatıcı bölümünde sifon parçası bulunur.

## Ön hazırlık

### 4.7.2 Deterjan, yumuşatıcı ve diğer temizleme maddeleri

- Yıkama programını başlatmadan önce deterjan ve yumuşatıcı ekleyin.
- Yıkama programı çalışırken deterjan çekmecesini açık bırakmayın!
- Ön yıkamasız program kullanıyorsanız, ön yıkama gözüne ("1" no'lu göz) deterjan koymayın.
- Ön yıkamalı programda ön yıkama gözüne ("1" no'lu göz) sıvı deterjan koymayın.
- Deterjan torbası ya da dozaj topu kullanıyorsanız ön yıkamalı bir program seçmeyin. Deterjan torbası ya da dozaj topunu, doğrudan makinedeki çamaşırların arasına yerleştirin.
- Sıvı deterjan kullanıyorsanız, sıvı deterjan kabını ana yıkama gözüne ("2" no'lu göz) yerleştirmeyi unutmayın.
- Makine kurutma adımındayken herhangi bir yıkayıcı kimyasal eklemeyin (Sıvı deterjan, yumuşatıcı vb.)

### 4.7.3 Deterjan seçimi

Kullanılacak deterjan türü, kumaş cinsine ve rengine bağlıdır.

- Renkli ve beyaz çamaşırlar için ayrı deterjanlar kullanın.
- Hassas çamaşırlarınızı, yalnızca hassas çamaşırlar için kullanılan özel deterjanlarla (sıvı deterjan, yün şampuanı vb.) yıkayın.
- Koyu renkli çamaşır ve yorganları yıkarken sıvı deterjan kullanmanız önerilir.
- Yünlüleri, yalnızca yünlüler için kullanılan özel bir deterjanla yıkayın.



#### UYARI

- Sadece çamaşır makineleri için, özel olarak üretilmiş deterjanları kullanın.
- Sabun tozu kullanmayın.

### 4.7.4 Deterjan miktarının ayarlanması

Kullanılacak çamaşır deterjan miktarı, çamaşır miktarına, kirlilik derecesine ve suyun sertliğine bağlıdır.

- Aşırı köpük ve iyi durulamama sorunlarını engellemek, maddi tasarruf sağlamak ve çevreyi korumak amacıyla, deterjan paketinin üzerindeki tavsiye edilen dozaj değerlerini aşmayın.
- Az miktarda ya da az kirli çamaşırlar için daha az deterjan kullanın.

### 4.7.5 Yumuşatıcı kullanımı

Yumuşatıcıyı, deterjan çekmecesinin yumuşatıcı bölümüne koyun.

- Yumuşatıcı gözündeki (>max<) seviye işaretini aşmayın.
- Yumuşatıcı akışkanlığını kaybetmişse, çekmeceye koymadan önce suyla seyreltin.

### 4.7.6 Sıvı deterjan kullanımı

#### 4.7.6.1 Üründe sıvı deterjan kabı varsa

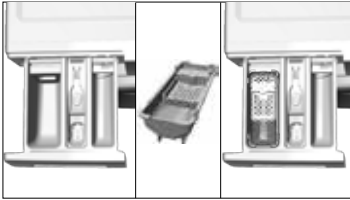

- Sıvı deterjan kabını "2" no'lu göze yerleştirin.
- Sıvı deterjan akışkanlığını kaybetmişse, deterjan kabına koymadan önce suyla seyreltin.

#### 4.7.6.2 Üründe sıvı deterjan kabı yoksa

- Ön yıkamalı bir programda, ön yıkama için sıvı deterjan kullanmayın.
- Sıvı deterjan, Geç Başlatma fonksiyonu kullanıldığında çamaşırlarınızın üzerinde leke bırakır. Geç Başlatma özelliğini kullanacaksanız sıvı deterjan kullanmayın.

### 4.7.7 Jel ve tablet deterjan kullanımı

- Jel deterjan akışkan kıvamındaysa ve makinanızda özel bir sıvı deterjan kabı yoksa, jel deterjanı ilk su alma sırasında ana yıkama deterjan gözüne koyun. Makinenizde sıvı deterjan kabı varsa, programı başlatmadan önce deterjanı bu kaba doldurun.
- Jel deterjan akışkan kıvamında değilse veya kapsüllü sıvı tablet şeklindeyse yıkama öncesinde doğrudan kazanın içine koyun.
- Tablet deterjanları ana yıkama gözüne ("2" no'lu göz) veya yıkama öncesinde doğrudan kazanın içine koyun.

### BİLGİLENDİRME



- *Tablet deterjanlar, deterjan gözünde kalıntı bırakabilir. Böyle bir durumla karşılaşırsanız sonraki yıkamalarda tablet deterjanı kazanın alt tarafına gelecek şekilde çamaşırın arasına yerleştirin.*
- *Tablet veya jel deterjanı ön yıkama fonksiyonunu seçmeden kullanın.*

### 4.7.8 Kola kullanımı

- Sıvı kola, toz kola veya kumaş boyasını yumuşatıcı gözüne koyun.
- Bir yıkama programında, aynı anda yumuşatıcı ve kola kullanmayın.
- Kola kullandıktan sonra makinenin içini nemli ve temiz bir bezle silin.

### 4.7.9 Çamaşır suyu ve ağartıcı kullanımı

- Çamaşır suyunu, ön yıkamalı bir program seçerek ön yıkamanın başlangıcında ekleyin. Ön yıkama gözüne deterjan koymayın. Alternatif bir uygulama olarak çamaşır suyunu, ilave durulmalı bir program seçip, makine ekranında durulama adımı ilk gözükteğinde deterjan çekmecesinin boş bir gözünden çamaşır suyu koyun ve aynı gözden 1 su bardağı su ilave edin.
- Çamaşır suyuyla deterjanı karıştırarak kullanmayın.
- Çamaşır suyu, deri tahrişine neden olacağı için az miktarda (1/2 çay bardağı - yaklaşık 50 ml) kullanın ve çamaşıruları iyi bir şekilde durulayın. Çamaşır suyunu, çamaşırın üzerine dökmeyin ve renkli çamaşırılarda kullanmayın.
- Oksijen bazlı ağartıcı kullanırken düşük sıcaklıkta yıkayan bir program seçin.
- Oksijen bazlı ağartıcı deterjanla birlikte kullanılabilir, fakat deterjanla aynı kıvamda değilse, önce deterjan çekmecesindeki "2" nolu göze deterjanı koyun ve makinenin su alırken deterjanı akıtmasını bekleyin. Makine su almaya devam ederken aynı göze ağartıcıyı ekleyin.

### 4.7.10 Kireç çözücü kullanımı

- Gerekteğinde, sadece çamaşır makineleri için üretilmiş kireç çözücü kullanın.

## 5 Ürünün çalıştırılması

### 5.1 Kontrol paneli

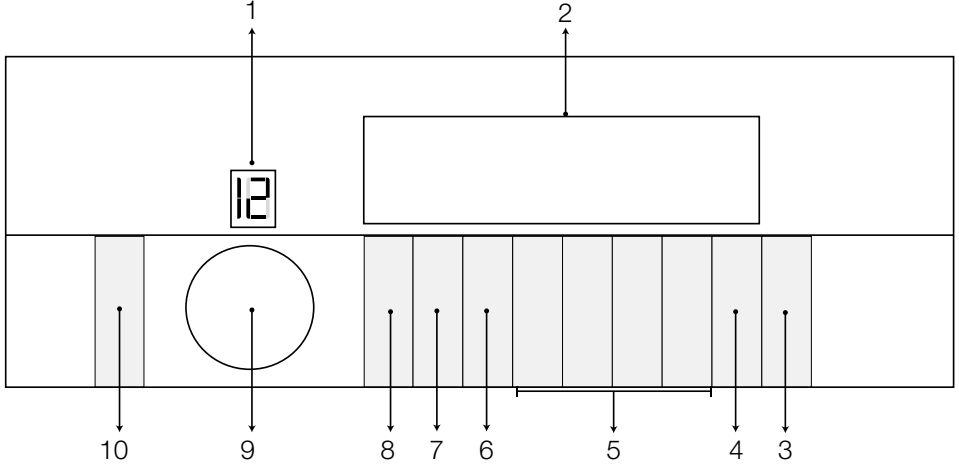

- 1 - Program Seçim ekranı
- 2 - Ekran
- 3 - Başla / Bekle düğmesi
- 4 - Bitiş Süresi Ayarlama düğmesi
- 5 - Yardımcı Fonksiyon düğmeleri
- 6 - Kurutma Seviyesi Ayar düğmesi
- 7 - Sıkma Devri Ayar düğmesi
- 8 - Sıcaklık Ayar düğmesi
- 9 - Program Seçim düğmesi
- 10 - Açma / Kapama düğmesi

### 5.2 Ekran sembolleri

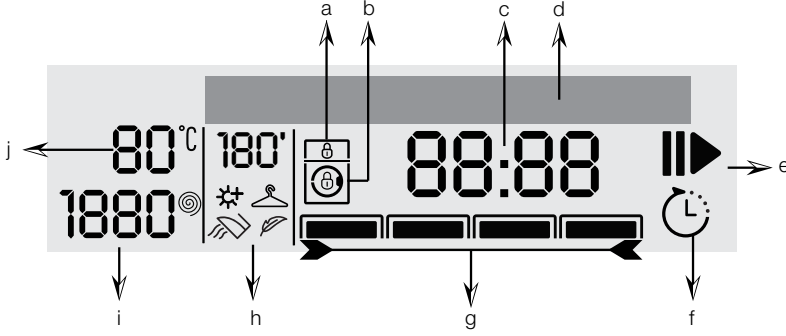

- a - Tuş Kilitli göstergesi
- b - Kapak Kilitli göstergesi
- c - Zaman göstergesi (saat:dakika)
- d - Ekran Bilgi Satır
- e - Başla / Bekle göstergesi
- f - Zaman Geciktirme göstergesi
- g - Yardımcı Fonksiyon göstergeleri
- h - Kurutma Dereceleri göstergesi (dakika)
- i - Sıkma Devir göstergesi (devir/dakika)
- j - Sıcaklık göstergesi (oC)

### 5.3 Makineyi hazırlama

- 1 Hortumların sıkıca bağlandığını kontrol edin.
- 2 Makinenin fişini takın.
- 3 Musluğu tamamen açın.
- 4 Çamaşırları makinenin içine yerleştirin.
- 5 Deterjan ve yumuşatıcı koyun.

## 5.4 Yıkama için program seçim ve doğru yıkama önerileri

- 1 "Program ve tüketim tablosu"na ve aşağıdaki sıcaklık tablosuna bakarak çamaşırların cinsine, miktarına, kir seviyesine uygun programı belirleyin.
- 2 **Program Seçim** düğmesini kullanarak istediğiniz programı seçin.

	Gıysiler			
	Açık Renkliler ve Beyazlar	Renkliler	Siyah/Koyu Renkliler	Narinler/Yünlüler/İpekli
	(Kir miktarına göre önerilen yıkama sıcaklığı aralığı: 40-90 °C)	(Kir miktarına göre önerilen yıkama sıcaklığı aralığı: soğuk-40 °C)	(Kir miktarına göre önerilen yıkama sıcaklığı aralığı: soğuk-40 °C)	(Kir miktarına göre önerilen yıkama sıcaklığı aralığı: soğuk-30 °C)
<b>Yoğun Kiri</b> (Çimen, kahve, meyve, kan lekesi gibi zor lekeler)	Lekelere ön işlemede bulunmak veya ön yıkama yapmak gerektirir. Beyazlar için önerilen toz veya sıvı deterjanlar, yoğun kirliliğe çamaşırlar için önerilen dozajlarda kullanılabilir. Ağartıcılara hassas lekelerle kıl ve toprak lekelerini temizlemek için toz deterjan kullanılması önerilir.	Renkliler için önerilen toz veya sıvı deterjanlar, yoğun kirliliğe çamaşırlar için önerilen dozajlarda kullanılabilir. Ağartıcılara hassas lekelerle kıl ve toprak lekelerini temizlemek için toz deterjan kullanılması önerilir. Ağartıcı içermeyen deterjanlar kullanılmalıdır.	Renkliler veya siyah/koyu renkliler için uygun sıvı deterjanlar, yoğun kirliliğe çamaşırlar için önerilen dozajlarda kullanılabilir.	Narin çamaşırlar için üretilmiş sıvı deterjanları tercih edin. Yünlü veya ipek gıysiler, özel yünlü deterjanları ile yıkanmalıdır.
<b>Normal Kiri</b> (Yaka ve manşetlerdeki vücut kirliliği örnekleri)	Beyazlar için önerilen toz veya sıvı deterjanlar, normal kirliliğe çamaşırlar için önerilen dozajlarda kullanılabilir.	Renkliler için önerilen toz veya sıvı deterjanlar, normal kirliliğe çamaşırlar için önerilen dozajlarda kullanılabilir. Ağartıcı içermeyen deterjanlar kullanılmalıdır.	Renkliler veya siyah/koyu renkliler için uygun sıvı deterjanlar, normal kirliliğe çamaşırlar için önerilen dozajlarda kullanılabilir.	Narin çamaşırlar için üretilmiş sıvı deterjanları tercih edin. Yünlü veya ipek gıysiler, özel yünlü deterjanları ile yıkanmalıdır.
<b>Az Kiri</b> (Gözle görülür leke yoktur.)	Beyazlar için önerilen toz veya sıvı deterjanlar, az kirliliğe çamaşırlar için önerilen dozajlarda kullanılabilir.	Renkliler için önerilen toz veya sıvı deterjanlar, az kirliliğe çamaşırlar için önerilen dozajlarda kullanılabilir. Ağartıcı içermeyen deterjanlar kullanılmalıdır.	Renkliler veya siyah/koyu renkliler için uygun sıvı deterjanlar, az kirliliğe çamaşırlar için önerilen dozajlarda kullanılabilir.	Narin çamaşırlar için üretilmiş sıvı deterjanları tercih edin. Yünlü veya ipek gıysiler, özel yünlü deterjanları ile yıkanmalıdır.

## Ürünün Çalıştırılması

### 5.5 Yıkama programları

Kumaş cinsine bağlı olarak aşağıdaki ana programları kullanın.

#### BİLGİLENDİRME



- Çamaşırlarınızı yıkayacağınız programı seçtikten sonra Kurutma düğmesine basarak yıkamanın devamında kurutma yaptırabilirsiniz. Düğmeye her bastığınızda, kurutmanın hangi adımda yapılacağı bilgi satırında gösterilir ve ilgili sembol yanar. İsterseniz düğmeye basmaya devam ederek makinenin izin verdiği maksimum süre kadar kurutma yapabilirsiniz.
- Program adımlarında yer alan şekiller ve içindeki yazılar şematik olup, ürünle bire bir uyum içinde olmayabilir. .
- Program düğmesiyle seçtiğiniz programın ismi makinenin ekranında gösterilir.
- Seçtiğiniz programdan sonra kurutma yapılmasını istemiyorsanız, bilgi satırında „Kurutma iptal edildi“ görüntülenene kadar Kurutma düğmesine basın.
- Makinenizin Kurutma fonksiyonunu kullanarak yıkama ve kurutma yapacağınız zaman, makineye en fazla 6kg çamaşır yükleyin. Fazla yükleme yapılırsa çamaşırlarınız kurumayacak ve makine uzun süre çalışarak fazla enerji harcayacaktır.

#### • Pamuklu

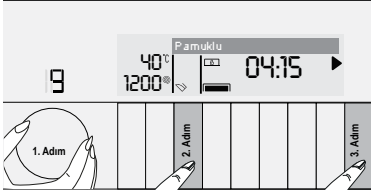

Pamuklu çamaşırlarınızı (çarşaf, nevresim takımı, havlu, bornoz, iç çamaşırı vb.) yıkamak için kullanın. Çamaşırlarınız, yoğun yıkama hareketiyle yıkanır ve yıkama süresi uzundur.

#### BİLGİLENDİRME



- Çamaşırlarınızı yıkadıktan sonra ara vermeden kurutabilirsiniz (Yıkama sonrasında otomatik ya da zaman seçimli kurutma yapılabilir). Bunun için yıkama programını başlatmadan önce kurutma fonksiyonunu da seçmelisiniz
- 1. Adım, yıkama ve kurutma programı seçmek içindir.
- 2. Adım, kurutma fonksiyonu ve derecesini belirlemek içindir.
- 3. Adım, seçtiğiniz programı başlatmak içindir.
- Yıkama programlarına ekleyeceğiniz kurutma seçimlerine göre, programın ne kadar zaman sonra biteceğini makinenizin ekranından görebilirsiniz.

## Ürünün çalıştırılması

### • Sentetik

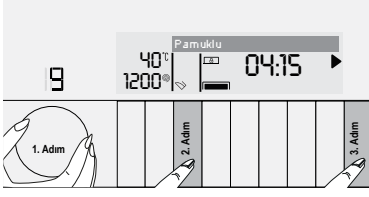

Sentetik çamaşırlarınızı (gömlek, bluz, sentetik / pamuklu karışımı vb.) yıkamak için kullanın. Pamuklu programına göre daha hafif yıkama hareketiyle ve daha kısa sürede yıkama yapar.

Perde ve tüller için, ön yıkama ve kırışık azaltma fonksiyonları seçilmiş olarak Sentetik 40°C programını kullanmanız önerilir. Delikli yapıları nedeniyle çok köpürdüğünden tülleri, ana yıkama gözüne az miktarda deterjan koyarak yıkayın. Ön yıkama gözüne deterjan koymayın.

### **BİLGİLENDİRME**



- Çamaşırlarınızı yıkadıktan sonra ara vermeden kurutabilirsiniz (Yıkama sonrasında otomatik ya da zaman seçimli kurutma yapılabilir). Bunun için yıkama programını başlatmadan önce kurutma fonksiyonunu da seçmelisiniz
- 1. Adım, yıkama ve kurutma programı seçmek içindir.
- 2. Adım, kurutma fonksiyonu ve derecesini belirlemek içindir.
- 3. Adım, seçtiğiniz programı başlatmak içindir.
- Yıkama programlarına ekleyeceğiniz kurutma seçimlerine göre, programın ne kadar zaman sonra biteceğini makinенizin ekranından görebilirsiniz.

### • Yünlü

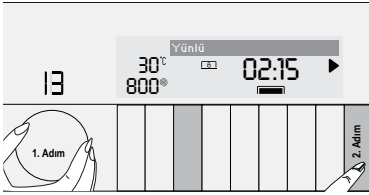

Yünlü çamaşırlarınızı yıkamak için kullanın. Çamaşırınızın etiketine uygun sıcaklığı seçin. Yünlüler için uygun bir deterjan kullanın.

### **BİLGİLENDİRME**



- Yünlü yıkama programında kurutma fonksiyonu seçilemez.

# Ürünün Çalıştırılması

## • Pamuklu Ekonomik

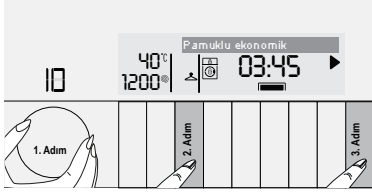

Normal kirli, dayanıklı pamuklu ve keten çamaşırlarınızı yıkamak için kullanın. Bu program, diğer tüm yıkama programlarına göre daha uzun sürede yıkanmasına rağmen yüksek enerji ve su tasarrufu sağlar. Gerçek su sıcaklığı, belirtilen yıkama sıcaklığından farklı olabilir. Daha az miktarlarda çamaşır yıkarken (örn. ½ kapasite veya daha az) program süresi otomatik olarak kısalabilir. Bu durumda enerji ve su tüketimi daha da azalarak daha ekonomik bir yıkama yapılır. Bu program, kalan süre göstergesine sahip belli modellerde bulunmaktadır.

### BİLGİLENDİRME



- Çamaşırlarınızı yıkadıktan sonra ara vermeden kurutabilirsiniz (Yıkama sonrasında otomatik ya da zaman seçimli kurutma yapılabilir). Bunun için yıkama programını başlatmadan önce kurutma fonksiyonunu da seçmelisiniz
- 1. Adım, yıkama ve kurutma programı seçmek içindir.
- 2. Adım, kurutma fonksiyonu ve derecesini belirlemek içindir.
- 3. Adım, seçtiğiniz programı başlatmak içindir.
- Yıkama programlarına ekleyeceğiniz kurutma seçimlerine göre, programın ne kadar zaman sonra biteceğini makinенizin ekranından görebilirsiniz.

## • Hassas

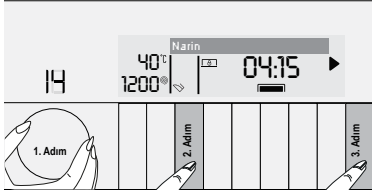

Hassas çamaşırlarınızı yıkamak için kullanın. "Sentetik" programına göre daha hassas yıkama hareketi ile yıkar.

## • Elde Yıkama

Makinede yıkanamaz etiketi olan ve elde yıkanması önerilen yünü / hassas çamaşırlarınızı yıkamak için kullanın. Çok yumuşak yıkama hareketiyle çamaşırlarınızı yıpratmadan yıkar.

## Ürünün çalıştırılması

### • Hızlı Günlük

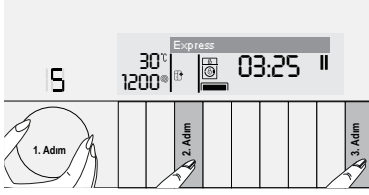

Çok az kirli ve lekesez pamuklu çamaşırları kısa sürede yıkamak için kullanın.

### BİLGİLENDİRME



- Çamaşırlarınızı yıkadıktan sonra ara vermeden kurutabilirsiniz (Yıkama sonrasında otomatik ya da zaman seçimli kurutma yapılabilir). Bunun için yıkama programını başlatmadan önce kurutma fonksiyonunu da seçmelisiniz
- 1. Adım, yıkama ve kurutma programı seçmek içindir.
- 2. Adım, kurutma fonksiyonu ve derecesini belirlemek içindir.
- 3. Adım, seçtiğiniz programı başlatmak içindir.
- Yıkama programlarına ekleyeceğiniz kurutma seçimlerine göre, programın ne kadar zaman sonra biteceğini makinenizin ekranından görebilirsiniz.

### • Hızlı 14

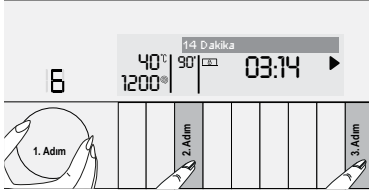

Çok az kirli olan az miktardaki pamuklu çamaşırları kısa sürede yıkamak için kullanın. Çamaşırlarınızı 14 dakikada yıkar.

### BİLGİLENDİRME



- Çamaşırlarınızı yıkadıktan sonra ara vermeden kurutabilirsiniz (Yıkama sonrasında otomatik ya da zaman seçimli kurutma yapılabilir). Bunun için yıkama programını başlatmadan önce kurutma fonksiyonunu da seçmelisiniz
- 1. Adım, yıkama ve kurutma programı seçmek içindir.
- 2. Adım, kurutma fonksiyonu ve derecesini belirlemek içindir.
- 3. Adım, seçtiğiniz programı başlatmak içindir.
- Yıkama programlarına ekleyeceğiniz kurutma seçimlerine göre, programın ne kadar zaman sonra biteceğini makinenizin ekranından görebilirsiniz.

## Ürünün Çalıştırılması

### • Gömlek

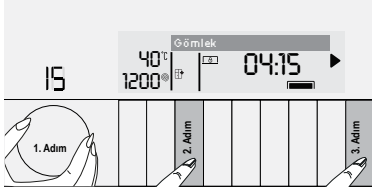

Pamuklu, sentetik ve sentetik karışımı gömleklerinizi bir arada yıkamak için kullanın.

### BİLGİLENDİRME



- Çamaşırlarınızı yıkadıktan sonra ara vermeden kurutabilirsiniz (Yıkama sonrasında otomatik ya da zaman seçimli kurutma yapılabilir). Bunun için yıkama programını başlatmadan önce kurutma fonksiyonunu da seçmelisiniz
- 1. Adım, yıkama ve kurutma programı seçmek içindir.
- 2. Adım, kurutma fonksiyonu ve derecesini belirlemek içindir.
- 3. Adım, seçtiğiniz programı başlatmak içindir.
- Yıkama programlarına ekleyeceğiniz kurutma seçimlerine göre, programın ne kadar zaman sonra biteceğini makinenizin ekranından görebilirsiniz.

### • Durulama

Durulamayı ya da kolalamayı ayrı yapmak istediğinizde kullanın.

### • Sıkma + Pompa

Makinenin içindeki suyu tahliye etmek için kullanın.

## 5.6 Sıcaklık seçimi

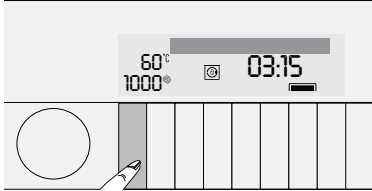

Yeni bir program seçtiğinizde, sıcaklık göstergesinde seçilen program için önerilen sıcaklık değeri görünür. Önerilen sıcaklık değeri, seçilen program için seçilebilecek maksimum sıcaklık olmayabilir. Sıcaklığı değiştirmek için **Sıcaklık Ayar** düğmesine basın. Sıcaklık 10 °C kademelerle azalır.

### BİLGİLENDİRME



- Sıcaklık Ayar düğmesi, sadece geriye doğru çalışır. Örneğin ekranda 40 C gösterilirken 60 C'yi seçmek istediğinizde, 40 C'den geriye gidip tekrar 60 C'ye ulaşana kadar düğmeye arka arkaya basmanız gerekir.
- Sıcaklık ayarına izin verilmeyen programlarda Sıcaklık ayar düğmesine bastığınızda ekranda „Ayarlanamaz“ uyarısı görüntülenir.

Sıcaklığı, yıkama başladıktan sonra da değiştirebilirsiniz. Ancak sıcaklığın değiştirilebileceği adım geçilmiş ise artık sıcaklık seçimi yapılamaz. Sıcaklık tuşuna basıldığında "ayarlanamaz" bilgisi verilir.

### 5.7 Sıkma devri seçimi

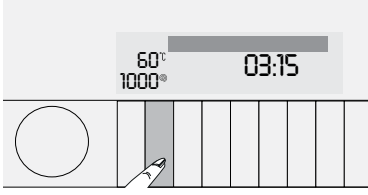

Yeni bir program seçildiğinde, **Sıkma Devri** göstergesinde seçilen program için tavsiye edilen sıkma devri görünür.



#### BİLGİLENDİRME

➤ *Önerilen devir değeri, seçilen program için seçilebilecek maksimum devir olmayabilir.*

Sıkma devrini değiştirmek için **Sıkma Devri Ayar** düğmesine basın. Sıkma devri kademelerle azalır. Daha sonra ekranda, ürünün modeline bağlı olarak "Suda bırakma" ve "Sıkma yok" seçenekleri görünür.



#### BİLGİLENDİRME

➤ *Sıkma devri Ayar düğmesi, sadece geriye doğru çalışır. Örneğin ekranda 800 devir gösterilirken 1000 devri seçmek istediğinizde, 800 devirden geriye gidip tekrar 1000 devire ulaşana kadar düğmeye arka arkaya basmanız gerekir.*

#### 5.7.1 Suda Bırakma fonksiyonundan sonra sıkma yapmak isterseniz:

- **Sıkma devrini** ayarlayın.
- **Başla / Bekle / İptal** düğmesine basın. Program devam eder. Makine, suyu tahliye ederek sıkma yapar. Program sonunda sıkma yapmadan suyun tahliye edilmesini istiyorsanız **Sıkma Yok** fonksiyonunu kullanın.



#### BİLGİLENDİRME

➤ *Devir ayarına izin verilmeyen programlarda Devir göstergesinin ışığı sönmüştür. Sıkma Devri Ayar düğmesine bastığınızda ekranda "Ayarlanamaz" uyarısı görüntülenir.*

Sıkma devrini, yıkama başladıktan sonra da değiştirebilirsiniz. Ancak devirin değiştirilebileceği adım geçilmiş ise artık devir seçimi yapılamaz. Devir tuşuna basıldığında "ayarlanamaz" bilgisi verilir.

## Ürünün Çalıştırılması

### 5.8 Kurutma Programları

#### UYARI



- Makine, kurutma sırasında çamaşırlardan çıkan havları otomatik olarak kendisi temizlemektedir. Temizleme yapmak için otomatik su alımları gerçekleştirir. Bu nedenle makinenin su musluğu kurutma programlarında da açık olmalıdır.

#### BİLGİLENDİRME



- Kurutma programları içerisinde sıkma adımı mevcuttur. Makineniz bu işlemi kurutma süresini kısaltmak için yapar. Kurutma seçildiğinde sıkma devri arayı 1200 - Maximum devir aralığındadır.
- Ürününüzde hava yoğunlaştırma teknolojisi vardır. Seçilen her kurutma programında ürününüz, otomatik olarak yoğunlaştırıcıyı ve ilgili parçaları temizler.

#### • Sentetik Kurutma



Kuru ağırlığı 4 kg'a denk gelen nemli ya da önceden sıkma işlemi yapılmış sentetik çamaşırları kurutmak için kullanılır. Bu program sadece kurutma yapar.

Islak sentetik çamaşırlara, kurutma programı öncesi, mümkün olan en yüksek devirde sıkma işlemi yapılmalıdır. Bu işlem, kurutma programının verimini artırır ve çamaşırlardan istenen kuruluğu daha iyi sağlar.

#### BİLGİLENDİRME



- Çamaşır kuru ağırlıkları için bkz. Bölüm 4, Adım 4.5

#### • Pamuklu kurutma



Kuru ağırlığı 6 kg'a denk gelen nemli ya da önceden sıkma işlemi yapılmış pamuklu çamaşırları kurutmak için kullanılır. Bu program sadece kurutma yapar.

Islak sentetik çamaşırlara, kurutma programı öncesi, mümkün olan en yüksek devirde sıkma işlemi yapılmalıdır. Bu işlem, kurutma programının verimini artırır ve çamaşırlardan istenen kuruluğu daha iyi sağlar.

#### BİLGİLENDİRME



- Sadece havlu ve bornoz içeren çamaşırlarınızı kurutmak için 4,5kg yükleme yapın.
- Çamaşır kuru ağırlıkları için bkz. Bölüm 4, Adım 4.5

## 5.9 Yıkama ve Kurutma Programları

### UYARI



➤ Makine, kurutma sırasında çamaşırlardan çıkan havları otomatik olarak kendisi temizlemektedir. Temizleme yapmak için otomatik su alımları gerçekleştirir. Bu nedenle makinenin su musluğu kurutma programlarında da açık olmalıdır.

### • 6 kg Yıka & 6 kg Kurut

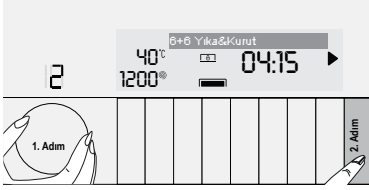

6 kg'a kadar pamuklu çamaşırı yıkamak ve hemen sonrasında herhangi bir seçim yapmadan kurutmak için kullanın.

### BİLGİLENDİRME



➤ Bu program seçildiğinde, harici kurutma yardımcı fonksiyonu seçilemez.

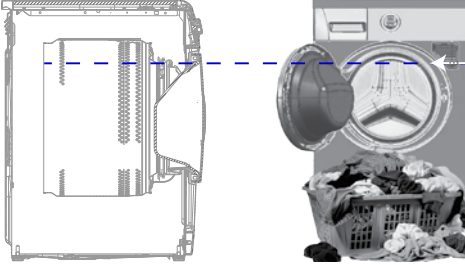

6Kg Yıka & 6kg Kurut programında, ideal kurutma koşulları için makinenize yükleyeceğiniz çamaşırların yukarıdaki şekilde (ürün kapağı açılınca seviye oku gösterilmektedir) gösterildiği seviye kadar doldurulması önerilir.

## Ürünün Çalıştırılması

### • Yıka & Giy

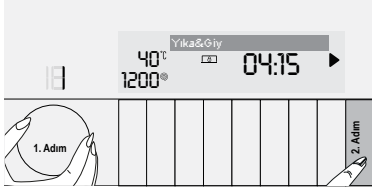

0.5kg Çamaşırı (2 Gömlek) 34 dakikada, 1kg çamaşırı (5 Gömlek) 55 dakikada yıkayıp kurutmak için kullanın.

### BİLGİLENDİRME



- *Yıka&Giy programı çok az giyilmiş ve beklememiş günlük giysileri hızlıca yıkamak ve kurutmak için hazırlanan bir programdır. Bu program ince dokulu çabuk kuruyabilecek çamaşırlara uygundur. (Gömlek, T-Shirt)*
- *Kalın dokulu ve zor kuruyacak çamaşırlar için diğer kurutma seçenekleri yada programları kullanılmalıdır.*

### • Antialerjik+

2 kg'a kadar, anti alerjik ve hijyenik sonuçlar istenen (bebek kıyafetleri, çarşaf, nevresim, iç çamaşırı, v.b. pamuklu) çamaşırlarınızı yıkamak ve hemen sonrasında kurutmak için kullanın.

### BİLGİLENDİRME



- *Antialerjik+ Wash & Dry 60°C programı, İngiltere'deki "The British Allergy Foundation" (Allergy UK) kuruluşu tarafından test edilip onaylanmıştır.*
- *"Bu programda 90 °C su sıcaklığının ani artışına bağlı olarak çekmece panosu etrafında su damlası oluşabilir. Kuru bir bezle silinmesi yeterli olacaktır"*

# Ürünün Çalıştırılması

## 5.9.1 Doğru kurutma önerileri

Giysi Türleri	Programlar				
	Pamuklu Kurutma	Sentetik Kurutma	Antialerjik+	Yıka ve Kurut	Yıka ve Giy
Pamuk İçerikli Dayanıklı Giysiler	Çarşaf, nevresim, bebek giysileri, t-şört, sweatshirt, dayanıklı penye, kot, kanvas pantolon, gömlek, pamuklu çorap vb. giysiler	Önerilmez!	Yıkar ve doğrudan kurutmayaapar! Çarşaf, nevresim, bebek giysileri, t-şört, sweatshirt, dayanıklı penye, kot, kanvas pantolon, gömlek, pamuklu çorap vb. giysiler	Yıkar ve doğrudan kurutma yapar! Çarşaf, nevresim, bebek giysileri, t-şört, sweatshirt, dayanıklı penye, kot, kanvas pantolon, gömlek, pamuklu çorap vb. giysiler	Çok az giyilmiş ve lekesez gömlek, t-şört, sweatshirt vb. giysiler. Çok az miktarda çamaşır yüklenmelidir.
Sentetik Giysiler (Polyester, naylon vb.)	Önerilmez!	Polyester, naylon, poliasetat, akrilik içerikli giysiler için önerilir. Viskon içerikli giysiler için kurutma önerilmez. Bakım etiketindeki kurutma açıklamalarına dikkat edilmelidir.	Polyester, naylon, poliasetat, akrilik içerikli giysiler için bakım etiketindeki yıkama ve kurutma uyarılarına dikkat ederek düşük sıcaklıklarda önerilir.	Polyester, naylon, poliasetat, akrilik içerikli giysiler için bakım etiketindeki yıkama ve kurutma uyarılarına dikkat ederek düşük sıcaklıklarda önerilir.	Çok az kirlili ve lekesez gömlek, t-şört vb. sentetik içerikli giysiler. Çok az miktarda çamaşır yüklenmelidir.
Narn (ipeki, Yünü, Kaşmir, Angora vb. içerikli) Giysiler			Önerilmez!		
Yorgan, mont, perde vb. hacimli çamaşır	Önerilmez! Hacimli çamaşırın makinede kurutulması uygun değildir. Asarak ya da sererek kurutun.	Önerilmez! Hacimli çamaşırın makinede kurutulması uygun değildir. Asarak ya da sererek kurutun.	Önerilmez! Hacimli çamaşırın makinede kurutulması uygun değildir. Asarak ya da sererek kurutun.	Önerilmez! Hacimli çamaşırın makinede kurutulması uygun değildir. Asarak ya da sererek kurutun.	Önerilmez! Hacimli çamaşırın makinede kurutulması uygun değildir. Asarak ya da sererek kurutun.

# Ürünün Çalıştırılması

## 5.10 Program ve tüketim tablosu (Yıkama için)

TR						Yardımcı Fonksiyon								Seçilebilir Sıcaklık Aralığı °C
Program (°C)	Azami yük (kg)	Su tüketimi (lt)	Enerji Tüketimi (kWh)	Max Devir**	Ön yıkama	Hızlı	İlave durulama	Kirlişik azaltma	İlave su	Suda bırakma	Kurutma	PHR		
Pamuklu	90	9	95	2.55	1600	•	•	•	•	•	•	•	•	90-Soğuk
Pamuklu	60	9	95	2.05	1600	•	•	•	•	•	•	•	•	90-Soğuk
Pamuklu	40	9	95	1.35	1600	•	•	•	•	•	•	•	•	90-Soğuk
Pamuklu Ekonomik	60**	9	53	1.03	1600							•		60-Soğuk
Pamuklu Ekonomik	40	9	53	0.80	1600							•		60-Soğuk
Sentetik	60	4	65	1.20	1200	•	•	•	•	•	•	•	•	60-Soğuk
Sentetik	40	4	65	0.65	1200	•	•	•	•	•	•	•	•	60-Soğuk
Yünlü	40	2	45	0.30	1200			•		•	•			40-Soğuk
Hassas	40	4	50	0.40	1000	•								40-Soğuk
Elde Yıkama	30	1.5	40	0.21	1200					•				30-Soğuk
Hızlı 14	30	2	35	0.10	1400			•			•	•		30-Soğuk
Hızlı Günlük	90	9	60	2.00	1400			•		•	•	•		90-Soğuk
Hızlı Günlük	60	9	60	1.15	1400			•		•	•	•		90-Soğuk
Hızlı Günlük	30	9	50	0.15	1400			•		•	•	•		90-Soğuk
Gömlek	60	4	70	1.40	800	•	•	•	*		•	•	•	60-Soğuk

• : Seçilebilir.

\* : Otomatik olarak seçilir, iptal edilemez.

\*\* : Enerji Etiket programı (EN 50229)

\*\*\*: Makinenin maksimum sıkma devri daha düşükse, maksimum sıkma devrine kadar seçim yapılabilir.

\*\*\*\*: Program, makineye koyduğunuz çamaşırın cinsini ve miktarını algılayarak su tüketimini, enerji tüketimini ve program süresini otomatik olarak ayarlar.

- : Maksimum yük için program açıklamasına bakın.

### BİLGİLENDİRME



- „Yardımcı fonksiyon seçilebilirlikleri, üretici firma tarafından değiştirilmiş olabilir. Yeni seçilebilirlikler eklenebilir veya kaldırılabilir.“
- „Makinanızın sıkma devri, programlar arasında değişiklik gösterebilir, ve bu sıkma devri, makinanızın max. devrini geçemez.“

# Ürünün Çalıřtırılması

## Program ve tüketim tablosu (Kurutma için)

TR						Yardımcı Fonksiyon										Kurutma seviyesi					
Program (°C)		Azami yük (kg)	Su tüketimi (lt)	Enerji Tüketimi (kWh)	Max Devir***	Ön yıkama	Hızlı	İlave durulama	Kırışık azaltma	İlave su	Suda bırakma	PHR	Kurutma	Extra dolap kuruluđu	Dolap kuruluđu	Ütü kuruluđu	Hassas kurutma	Zamanlı kurutma dakika	Seçilebilir Sıcaklık Aralığı °C		
Pamuklu Kurutma	-	6	4	2.7	1600								*	•	•	•		•	-		
Sentetik Kurutma	-	4	4	2.45	-								*		•	•	•	•	-		
Antialerjik+	60	2	84	2.9	1600		*						*	•	•	•		•	90-30		
6 Kg Yıka& 6 Kg Kurut	60	6	64	5.3	1600								*	•	•	•		•	60-Soğuk		
Yıka&Giy	30	0.5	28	0.6	1000		•						*					•	30-Soğuk		
Yıka&Giy	30	1	28	1	1000		•						*					•	30-Soğuk		

### BİLGİLENDİRME

- **\*\*\*: Makinenin maksimum sıkma devri daha düşükse, maksimum sıkma devrine kadar seçim yapılabilir.**
- **Tablodaki yardımcı fonksiyonlar, makinenin modeline göre farklılık gösterebilir.**
- **Su ve enerji tüketimi; su basıncı, sertliđi ve sıcaklığına, çevre sıcaklığına, çamaşır cinsi ve miktarına, yardımcı fonksiyon seçimine, sıkma devrine ve şebeke voltajındaki deđişimlere bađlı olarak yukarıdaki tablodan farklılık gösterebilir.**
- **Seçtiđiniz programın yıkama süresini makinenin ekranında görebilirsiniz. Ekranda görünen süreyle gerçekteşen yıkama süresi arasında küçük farkların olması normaldir.**
- **„Yardımcı fonksiyon seçilebilirlikleri, üretici firma tarafından deđiştirilmiş olabilir. Yeni seçilebilirlikler eklenebilir veya kaldırılabilir.“**
- **„Makinanızın sıkma devri, programlar arasında deđişiklik gösterebilir, ve bu sıkma devri, makinenizin max. devrini geçemez.“**

#### Test kuruluşları için bilgiler;

EN 50229 uyarınca test performansı **Pamuklu ekonomik 60 °C** programında 9 kg yıkama ile başlar.

Yıkama sonrasında önce 4 kg'lık sonra 5 kg'lık yükler kurutulur.

**4 kg'lık yük için kurutma, Pamuklu Kurutma** programında **120** dakika seçilerek yapılır. **4 kg'lık yük**, içinde sadece 2 çarşaf ve el havluları olacak şekilde ayarlanmalıdır.

**5 kg'lık yük için kurutma, Pamuklu Kurutma** programında **150** dakika seçilerek yapılır. **5 kg'lık yük**, içinde sadece 1 çarşaf ve yastık kılıfları olacak şekilde ayarlanmalıdır.

## 5.11 Yardımcı fonksiyon seçimi

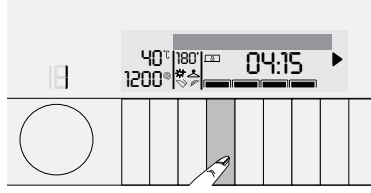

Programı başlatmadan önce istediğiniz yardımcı fonksiyonları seçin. Bir program seçildiğinde o programla birlikte seçilebilecek yardımcı fonksiyonların çerçevesi yanar. Yardımcı fonksiyon seçildiğinde ise iç alan da yanmaya başlar ve ekran bilgi satırında "3" saniye boyunca seçilen yardımcı fonksiyonun ismi görüntülenir.

### BİLGİLENDİRME



- *Ayarladığınız programla birlikte seçilmesine izin verilmeyen yardımcı fonksiyonların çerçevesi yanmaz. Bu yardımcı fonksiyonların düğmesine bastığınızda ekranda 3 saniye boyunca "Ayarlanamaz" uyarısı görüntülenir.*

Ayrıca yıkama başladıktan sonra, çalışmakta olan programa uygun yardımcı fonksiyonların çerçeveleri yanık kalır. Çerçevesi yanık olan yardımcı fonksiyonları seçebilir veya iptal edebilirsiniz. Yıkama sırasında yardımcı fonksiyonun seçilemeyeceği bir aşamaya gelmişse, yardımcı fonksiyonun çerçevesi söner.

### BİLGİLENDİRME



- *Bazı fonksiyonlar birlikte seçilemez. Makineyi çalıştırmadan önce ilk seçilen yardımcı fonksiyonla uyumsuz bir yardımcı fonksiyon seçilirse, ilk seçilen fonksiyon iptal olur ve son seçilen yardımcı fonksiyon seçili kalır. Örneğin, önce Ön Yıkama seçilir ardından Hızlı Yıkama seçilmek istenirse, Ön Yıkama iptal olur, Hızlı Yıkama geçerli kalır.*
- *Programa uygun olmayan yardımcı fonksiyon seçilemez. (Bkz. "Program ve tüketim tablosu")*
- *Bazı programların mutlaka birlikte çalışması gereken yardımcı fonksiyonlar vardır. Bunlar iptal edilemez. Yardımcı fonksiyonun çerçevesi yanmaz, sadece iç alan yanar.*
- *Kurutma sonunda seçilmiş olan nem seviyesine (ütü, dolap, ekstra dolap ve hassas) ulaşamaması durumunda makinanız program süresini otomatik olarak uzatacaktır. Program uzun sürecektir.*
- *Zamanlı kurutma seçilmişse kurutma süresinin sonunda çamaşır kurumasa bile program bitirilir.*
- *Kurutma sırasında seçilmiş olan nem seviyesine (ütü, dolap, ekstra dolap ve hassas) ulaşırsa veya zamanlı kurutma seçimlerinde ekstra kuruşluk algılanırsa program kısa sürecektir. Ekranda süre düşmesi gözlenecektir.*

### • Ön Yıkama

Ön Yıkama yalnızca çok kirli çamaşırlar için gereklidir. Ön Yıkama kullanmadığınız takdirde enerji, su, deterjan ve zaman tasarrufu sağlarsınız.

## Ürünün çalıştırılması

### • Hızlı Yıkama

Bu fonksiyon, Pamuklu ve Sentetik programlarında kullanılabilir. Çok kirli olmayan çamaşırların yıkama süresinin kısaltılmasını sağlar ve durulama sayısını azaltır.



### BİLGİLENDİRME

- *Bu fonksiyonu seçtiğinizde, makineye, program tablosunda belirtilen azami yük miktarının en çok yarısı kadar çamaşır yükleyin.*

### • İlave Su

Bu fonksiyon, Pamuklu, Sentetik, Narin ve Yünlü programlarında çamaşırlarınızı, bol suyla yıkama ve durulamaya olanak sağlar. Bu fonksiyonu kolayca kırışan narin çamaşırlar için kullanın.

### • Kırışık Azaltma

Bu fonksiyon, çamaşırların yıkılırken daha az kırışmasını sağlar. Kırışmayı önlemek için dönme hareketleri azaltılır ve sıkma devri sınırlanır. Bunlara ek olarak, yıkama daha yüksek bir su seviyesinde gerçekleştirilir.

### • Gece Modu

Pamuklu çamaşırları az enerji tüketerek sessiz bir şekilde yıkamak için kullanın. Sessiz bir yıkama için sıkma adımları iptal edilmiştir ve program suda bekletme adımı ile son bulmaktadır. Program tamamlandıktan sonra, sıkma yaptırmak için Sıkma programını çalıştırın.

### • Kurutma

Bu fonksiyon, çamaşırların yıkandıktan sonra kurutulmasını sağlar. Bu yardımcı fonksiyonun hangi programlarda seçilebildiğini program tablosundan kontrol edin.

## 5.12 Kurutma Adımları

### 5.12.1 Ütü Kuruluğu

Çamaşırdaki nem miktarı **ütü kuruluğu** seviyesine ulaşana kadar kurutma devam eder. Bu program sonunda çıkan çamaşırların ütülenmesi gereklidir.

### 5.12.2 Dolap Kuruluğu

Çamaşırdaki nem miktarı **Dolap Kuruluğu** seviyesine ulaşana kadar kurutma devam eder.

### 5.12.3 Ekstra dolap kuruluğu

Çamaşırdaki nem miktarı **Ekstra dolap kuruluğu** seviyesine ulaşana kadar kurutma devam eder.

### 5.12.4 Hassas kurutma

Yıkama talimatında kurutulabilir ifadesi bulunan %100 sentetik ve sentetik karışimli saten türü iç çamaşırları (gecelik, üst çamaşır, alt çamaşır, pijama) kurutmak için kullanın.

### BİLGİLENDİRME



- *Kuruluk derecesi çamaşırın karışımına, örgü tipine, miktarına ve nem derecesine göre değişebilir.*
- *Dantel, tül, taş, boncuk, pul, tel gibi aksesuar içeren ürünler ve ipek içeriği yüksek ürünler makinede kurutulmamalıdır.*
- *Pamuk içerikli veya saten görünümündeki ipek içerikli çamaşırlar bu programda kurutulduğunda ıslak kalabilir.*

## Ürünün Çalıştırılması

### 5.12.5 Zamanlı kurutma

Düşük sıcaklıkta istenilen son kurutma derecesine ulaşmak için 10', 20', 30', 60', 90', 120' ve 150' dakikalık kurutma sürelerinden istediğinizi seçebilirsiniz.

#### BİLGİLENDİRME



- *Maksimum iki parçaya kadar olan çamaşırların kurutulmasında, çamaşırların cinsine göre seçilecek olan pamuklu yada sentetik kurutma programları içindeki zamanlı kurutma adımları tercih edilmelidir.*
- *10' zamanlı kurutma fonksiyonunu seçtiğinizde sadece Havalandırma ve Soğutma yapılır.*
- *Kurutma programları sonunda çamaşırlar istenen seviyede kuru değilse; çamaşırların cinsine göre seçilecek olan pamuklu yada sentetik kurutma programları içindeki zamanlı kurutma adımları tercih edilmelidir.*
- *Bu fonksiyon seçildiğinde makine, kurutma derecesinden bağımsız olarak ayarlanan süre kadar kurutma yapar.*

### 5.13 Süre ekranı

Program çalışırken, programın tamamlanması için kalan süre ekranda "01:30" şeklinde saat ve dakika olarak görüntülenir.

#### BİLGİLENDİRME



- *Program süresi; su basıncı, sertliği ve sıcaklığına, çevre sıcaklığına, çamaşır cinsi ve miktarına, yardımcı fonksiyon seçimine ve şebeke voltajındaki değişimlere bağlı olarak "Program ve tüketim tablosu"ndaki değerlerden farklılık gösterebilir.*

## 5.14 Bitiş Süresi

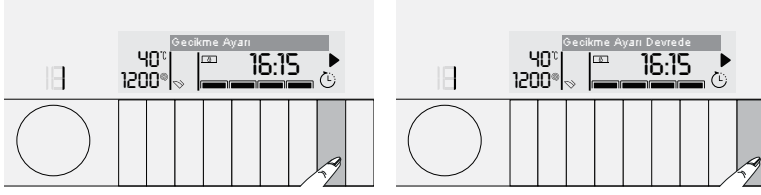

**Bitiş Süresi** fonksiyonuyla program başlangıcı 24 saate kadar ertelenebilir. **Bitiş Süresi** düğmesine basıldıktan sonra ekranda görünen süre programın tahmini bitiş süresidir. **Bitiş süresi** ayarı yapıldıysa **Bitiş Süresi** göstergesi yanar. Ekranda **“Gecikme Ayarı”** ibaresi görüntülenir. Aynı zamanda zaman geciktirme sembolü  yanar. Bu sırada **Başla / Bekle** düğmesi yanıp sönmektedir.

Bitiş Süresi fonksiyonunun etkinleşmesi ve belirlenen sürede programın bitmesi için, süre ayarından sonra mutlaka **Başla / Bekle** düğmesine basılmalıdır. Düğmeye basıldığında ekranda **“Gecikme Devrede”** ibaresi görüntülenir. **Başla / Bekle** düğmesinin yanıp sönmesi durur ve sürekli yanmaya başlar.

Bitiş Süresi fonksiyonunu iptal etmek isterseniz, Bitiş Süresi göstergesi sönene kadar **Bitiş Süresi** düğmesine basın ya da **Açma / Kapama** düğmesine basarak makineyi kapayıp açın.

- 1 Yükleme kapağını açın, çamaşırları yerleştirin ve deterjan vb. ekleyin.
- 2 Yıkama programını, sıcaklığını, sıkma devrini ve gerekirse yardımcı fonksiyonları seçin.
- 3 **Bitiş Süresi** düğmesine basarak istediğiniz bitiş süresini ayarlayın. **Bitiş Süresi** göstergesi yanar.
- 4 **Başla / Bekle** düğmesine basın. Süre geri saymaya başlar. Görüntülenen bitiş süresinin ortasındaki “:” yanıp sönmeye başlar.

### BİLGİLENDİRME



- *Bitiş Süresi fonksiyonunu etkinleştirdiğinizde sıvı deterjan kullanmayın! Çamaşırlarda leke kalması riski vardır.*
- *Bitiş Süresi geri sayımı boyunca kapı kilitli kalır. Kapağı açmak için program başla/bekle tuşuna basılarak bekleme moduna alınmalıdır. Geri sayım işleminin sonunda Bitiş Süresi göstergesi söner, yıkama başlar ve seçili programın süresi görüntülenir.*
- *Bitiş Süresi seçimi yapıldığında, ekranda görünen süre, bitiş süresi artı seçilen programın süresidir.*

### 5.15 Programın başlatılması

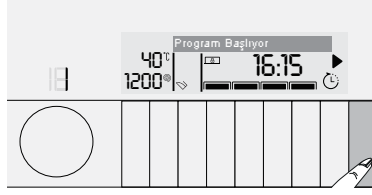

- 1 **Başla / Bekle** düğmesine basarak programı başlatın.
- 2 Daha önce yanıp sönmekte olan **Başla / Bekle** düğmesinin ışığı, sürekli yanarak programın başladığını gösterir. Ekranda "3" saniye boyunca "Program Başlıyor" ibaresi görüntülenir.
- 3 Yükleme kapağı kilitletir. Kilitletirken ekranda "Kapak kilitleiyor" ibaresi görüntülenir.

### 5.16 Yükleme kapağı kilidi

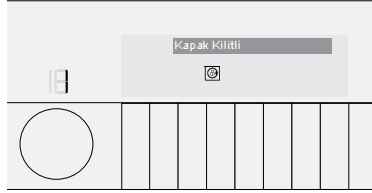

Makinenin yükleme kapağında, su seviyesinin uygun olmadığı durumlarda kapağın açılmasını önleyen bir kilit sistemi bulunmaktadır.

Yükleme kapağı kilitliken ekranda "Kapak kilitli" uyarısı görüntülenir.



#### BİLGİLENDİRME

- Sıcaklık yüksek olduğunda da kapak kilitli kalır.

### 5.17 Program başladıktan sonra seçimlerin değiştirilmesi

#### 5.17.1 Program başladıktan sonra çamaşır ekleme:



**Başla / Bekle** düğmesine basıldığında makine içindeki su seviyesi uygunsa ekranda "Kapak açılıyor" ibaresi görüntülenir.

**Başla / Bekle** düğmesine basıldığında makine içindeki su seviyesi uygun değilse ekranda yükleme kapağının kilitli olduğu gösterilir.

### 5.17.2 Makinenin bekleme durumuna alınması:

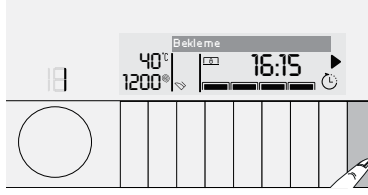

**Başla / Bekle** düğmesine basarak makineyi bekleme durumuna alın. **Başla / Bekle** düğmesinin etrafındaki çerçeve yanıp sönmeye başlar. Ekranda “Bekleme” ibaresi görüntülenir.

### 5.17.3 Program başladıktan sonra programın değiştirilmesi:

Program çalışırken program değiştirilmesine izin verilmez.

Program çalışırken **Program Seçim** düğmesi döndürüldüğünde ekranda “Değişiklik için beklemeye alın” uyarısı görüntülenir.

Çalışan programı beklemeye aldıktan sonra yeni program seçebilirsiniz.



#### BİLGİLENDİRME

- Seçtiğiniz yeni program baştan başlar.

### 5.17.4 Yardımcı fonksiyon, devir ve sıcaklık ayarlarının değiştirilmesi

Çalışmakta olan programın geldiği adıma bağlı olarak yardımcı fonksiyonları iptal edebilir veya seçebilirsiniz. Bkz. “Yardımcı fonksiyon seçimi”.

Ayrıca devir, sıcaklık ve kurutma ayarlarını da değiştirebilirsiniz. Bkz. “Devir seçimi” ve “Sıcaklık seçimi”.



#### BİLGİLENDİRME

- Makinenin içindeki su sıcaklığı yüksek veya su seviyesi yükleme kapağı hizasının üzerinde ise yükleme kapağı açılmayacaktır.

### 5.18 Çocuk kilidi

Çocuk kilidi özelliğiyle, çocukların makineyle oynamasını önleyebilirsiniz. Bu sayede, devam eden bir programda değişiklik yapılmasını engelleyebilirsiniz.



#### BİLGİLENDİRME

- Çocuk kilidi devredeyken Açma / Kapama düğmesiyle makineyi kapayıp açabilirsiniz. Bu durumda makineniz, çocuk kilidi devrede olacak şekilde programa kaldığı yerden devam eder.
- Çocuk kilidi devredeyken düğmelere basıldığında makine sesli uyarı verir. Üst üste beş kere düğmelere basılırsa sesli uyarı iptal olur. Ekrandaki uyarı ibaresi görüntülenmeye devam eder.

## Ürünün Çalıştırılması

### 5.18.1 Çocuk kilidini etkinleştirmek için:

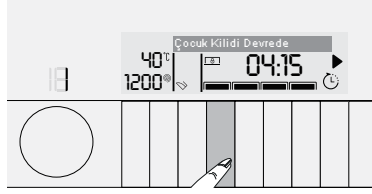

**2. Yardımcı Fonksiyon** düğmelerini 3 saniye basılı tutun. Ekranda “Çocuk Kilidi 3-2-1” şeklindeki geri sayımın ardından “Çocuk Kilidi Devrede” ibaresi görüntülenir. Bu uyarı görüntülediğinde **2. Yardımcı Fonksiyon** düğmelerine basmayı bırakın.

### BİLGİLENDİRME



- *Çocuk kilidi devredeyken herhangi bir düğmeye basıldığında ekranda “Çocuk Kilidi Devrede” ibaresi görüntülenir.*

### 5.18.2 Çocuk kilidini devreden çıkarmak için:

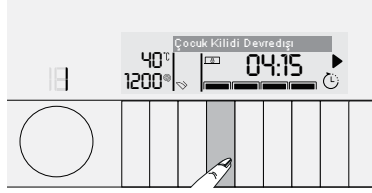

**2. Yardımcı Fonksiyon** düğmelerini 3 saniye basılı tutun. Ekranda “Çocuk Kilidi 3-2-1” şeklindeki geri sayımın ardından “Çocuk Kilidi Devredışı” ibaresi görüntülenir.

### 5.19 Programın iptal edilmesi

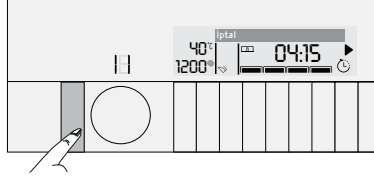

Makine kapanıp açıldığında program iptal edilir. **Açma / Kapama** düğmesini 3 saniye basılı tutun. Ekrandaki "İptal 3-2-1" şeklindeki geri sayımın ardından makine kapanır.

#### BİLGİLENDİRME



- Çocuk kilidi devredeyken Açma / Kapama düğmesine basılırsa, program iptal edilmez. Öncelikle çocuk kilidinin iptal edilmesi gerekir. Ekranda "Bekleme 3-2-1" şeklinde geri sayım görüntülenir.
- Programı iptal ettikten sonra yükleme kapağını açmanız gerekiyor fakat makinedeki su seviyesi kapak hizasının üzerinde olduğu için kapak açılmıyorsa, Program Seçim düğmesini Pompa+Sıkma programına getirip Sıkma yok seçerek makinedeki suyu tahliye edin.
- Kurutma sırasında program iptal edildiğinde içerdeki sıcaklık yüksek olduğu için kapının açılması mümkün olamayabilir.
- Kapının açılabilmesi için ekranda „Soğumayı bekleyin“ uyarısını görüyorsanız...
- Pamuklu Kurutma yada Sentetik Kurutma programlarından birini seçerek 10 dakikalık kurutma çalıştırınız.

### 5.20 Program sonu

Program tamamlandığında ekranda "Çamaşırları çıkarın" ibaresi görüntülenir.

Yaklaşık 10 dakika hiçbir düğmeye basılmazsa makine bekleme moduna girer. Ekran ve tüm göstergeler kapanır.

Makine bekleme modundayken açma / kapama tuşuna basarsanız tamamlanan program adımları görüntülenir.

### 5.21 Ayarlar menüsüne girilmesi

Ayarlar menüsünde aşağıdaki işlemleri yapabilirsiniz:

- Dil seçiminin değiştirilmesi,
- Ekran parlaklık ayarının değiştirilmesi,
- Sesin kapanıp açılması,

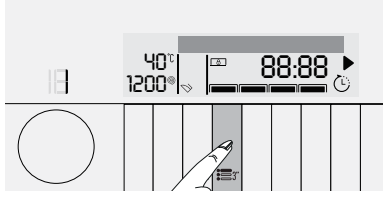

Ayarlar menüsüne girmek için **1. Yardımcı Fonksiyon** düğmesine 3 saniye basılı tutun. "Ses ayarı" menüsü görüntülenir.

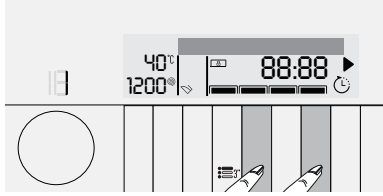

Menülerde gezinmek için **2. Yardımcı Fonksiyon** veya **4. Yardımcı Fonksiyon** düğmelerini kullanın.

#### 5.21.1 Dil seçiminin değiştirilmesi

1. **Yardımcı Fonksiyon** düğmesine 3 saniye basılı tutarak Ayarlar menüsüne girin. **2. Yardımcı Fonksiyon** veya **4. Yardımcı Fonksiyon** düğmelerini kullanarak " Dil seçimi" menüsünü açın.
- 2 Dil Seçimi menüsünde istediğiniz dil ekranda görüntülenene kadar **3. Yardımcı Fonksiyon** düğmesine basın.
- 3 İsteddiğiniz dil görüntülendiğinde önce **2. yada 4. Yardımcı Fonksiyon** düğmesine sonra **3. Yardımcı Fonksiyon** düğmesine basılarak seçtiğiniz dil kaydedilir.
- 3 İsteddiğiniz Dil Ayarı görüntülendiğinde **1. Yardımcı Fonksiyon** düğmesine 3 saniye basılı tutun.

#### 5.21.2 Ekran parlaklık ayarının değiştirilmesi

1. **Yardımcı Fonksiyon** düğmesine 3 saniye basılı tutarak Ayarlar menüsüne girin. **2. Yardımcı Fonksiyon** veya **4. Yardımcı Fonksiyon** düğmelerini kullanarak " Parlaklık" menüsünü açın.
- 2 Parlaklık menüsünde istediğiniz parlaklık seçeneği ekranda görüntülenene kadar **3. Yardımcı Fonksiyon** düğmesine basın.
- 3 İsteddiğiniz Parlaklık görüntülendiğinde **1. Yardımcı Fonksiyon** düğmesine 3 saniye basılı tutun.

#### 5.21.3 Sesli İkazın kapanıp açılması

1. **Yardımcı Fonksiyon** düğmesine 3 saniye basılı tutarak Ayarlar menüsüne girin. **2. Yardımcı Fonksiyon** veya **4. Yardımcı Fonksiyon** düğmelerini kullanarak " Ses Ayarı" menüsünü açın.
- 2 Ses Ayarı menüsünde istediğiniz ses seçeneği ekranda görüntülenene kadar **3. Yardımcı Fonksiyon** düğmesine basın.
- 3 İsteddiğiniz Ses Ayarı görüntülendiğinde **1. Yardımcı Fonksiyon** düğmesine 3 saniye basılı tutun.

## Ürünün çalıştırılması

### 5.21.4 Fabrika ayarlarının geri yüklenmesi

1. **Yardımcı Fonksiyon** düğmesine 3 saniye basılı tutarak Ayarlar menüsüne girin. **2. Yardımcı Fonksiyon** veya **4. Yardımcı Fonksiyon** düğmelerini kullanarak "Fabrika Ayarları" menüsünü açın.
  - 2 Fabrika Ayarları yazısı görüntülenene kadar **3. Yardımcı Fonksiyon** düğmesine basın.
  - 3 Fabrika Ayarları yazısı görüntülendiğinde önce **2. yada 4. Yardımcı Fonksiyon** düğmesine sonra **3. Yardımcı Fonksiyon** düğmesine basılarak Fabrika Ayarlarına döner.
  - 3 Çıkış için **1. Yardımcı Fonksiyon** düğmesine 3 saniye basılı tutun.
- Fabrika ayarları geri yüklendiğinde:
- Ekran dili, makinenizi ilk çalıştırdığınızda seçili olan dile geri döner,
  - Parlaklık, maksimum seviyeye ayarlanır,
  - Ses açılır,

### 5.22 Memory program ayarı

Sık kullandığınız programı ve diğer ayarları kaydederek favori programınızı oluşturabilirsiniz. Sürekli yıkadığınız çamaşırlar için aynı ayarları hızlıca seçmek istediğinizde bu fonksiyonu kullanın. Favori program, siz yeni bir favori program ayarı yapana kadar fabrikada ayarlı değerlerde kalacaktır.

#### 5.22.1 Yeni bir favori program kaydetmek için:

- 1 İsteddiğiniz program, sıcaklık, devir, kir seviyesi ve yardımcı fonksiyonu seçin.
- 2 **Favori** düğmesini 3 saniye basılı tutun.
- 3 Ekranda "Favori kaydediliyor 3-2-1" şeklinde geri sayım görüntülenir.



#### BİLGİLENDİRME

➤ Kaydetme işlemi başarısız olursa ekranda "Favori kaydedilmedi" uyarısı görüntülenir.

#### 5.22.2 Favori programı seçmek için:

- 1 **Favori** düğmesine basın. Ekranda "Favori seçildi" ibaresi görüntülenir.
- 2 Favori olarak kaydedilmiş program ve diğer ayarlar görüntülenir.
- 3 **Başla / Bekle** düğmesine basarak Favori programınızı başlatın.

### 5.23 Makinenizde "Bekleme Modu" bulunmaktadır

Makinenizi On-Off (Açma-Kapama) tuşundan açtıktan sonra, seçim adımıdayken herhangi bir program başlatılmaz. Başka bir işlem yapmadan beklenirse veya seçtiğiniz program sona erdikten Yaklaşık 10 dakika sonra herhangi başka bir işlem yapılmazsa, makineniz bekleme moduna otomatik olarak geçecektir. Ürününüzdeki program bilgisini gösteren ekran ve tüm göstergeler tamamen kapanacaktır. Açma\kapama tuşuna basmanız durumunda ekran eski haline dönecektir. Bekleme modundan çıkarken yapmış olduğunuz seçimler değişebilir. Programı başlatmadan önce seçimlerinizin doğruluğunu kontrol edin. Gerekirse, tekrar ayarlayın. Bu bir hata değildir.

## 6 Bakım ve temizlik

Düzenli aralıklarla temizlenmesi halinde ürünün kullanım ömrü uzar ve sık karşılaşılan sorunlar azalır.

### 6.1 Deterjan çekmecesinin temizlenmesi



Deterjan çekmecesini, zamanla içinde toz deterjan birikmesini önlemek için, aşağıda belirtildiği gibi düzenli aralıklarla (4-5 yıkamada bir) temizleyin:

1 Resimde gösterildiği gibi arkasından kaldırarak sifonu çıkartın. Aşağıda anlatılan temizlik işlemlerini yaptıktan sonra sifonu yerine takıp ön tarafını aşağı bastırarak kilitleme tırnağının yerine oturduğundan emin olun.

#### **BİLGİLENDİRME**



➤ *Yumuşatıcı bölümünde normalden daha çok su ve yumuşatıcı karışımı kalmaya başlarsa sifon temizliği de yapın.*

2 Çekmeceyi ve sifonu lavaboda, bol ılık suyla yıkayın. Çekmecedeki kalıntıların cildinize temasını önlemek için, temizliği eldiven ya da uygun bir fırçayla yapın.

3 Temizledikten sonra sifonu yerine iyice oturatarak çekmeceyi geri takın.

### 6.2 Yükleme kapağı ve kazanın temizlenmesi

Yumuşatıcı, deterjan ve kir artıkları zamanla makinenizde birikerek koku ve yıkama şikayetlerine neden olabilir. Bunu önlemek için **Kazan Temizleme** programını kullanın. Makinenizde **Kazan Temizleme** programı yoksa **İlave Su** veya **İlave Durulama** yardımcı fonksiyonunu da seçerek **Pamuklu-90** programını kullanın. Bu işlemleri, kesinlikle çamaşırsız olarak ve makine boşken çalıştırın. Programı başlatmadan önce ana yıkama deterjan gözüne ("2" no'lu göz) 1 çay bardağı (maks. 100 gr) toz kireç önleyici koyun. Kireç önleyici tablet şeklinde ise 2 no'lu göze bir adet tablet koyun. Program bittikten sonra körüğün içini temiz bir bezle kurulayın.

#### BİLGİLENDİRME



- Kazan temizleme işlemini 2 ayda bir tekrarlayın.
- Çamaşır makinelerine uygun bir kireç önleyici kullanın.

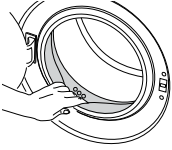

Her yıkamadan sonra kazanın içinde yabancı cisim kalmadığını kontrol edin. Şekilde gösterilen körükteki delikler tıkalı ise kürdan yardımıyla delikleri açın.

#### BİLGİLENDİRME



- Kazanın içinde, metal cisimler yüzünden pas lekeleri oluşabilir. Kazan yüzeyindeki lekeleri, paslanmaz çelik temizlik maddeleriyle temizleyin. Kesinlikle çelik yünü ya da bulaşık teli kullanmayın.



#### UYARI

- Kesinlikle bulaşık süngeri ya da ovalama malzemeleri kullanmayın. Bunlar boyalı, krom kaplı ve plastik yüzeylere zarar verir.

### 6.3 Hava emiş filtresinin temizlenmesi

Hava emiş filtresini temizlemek için:

Makinenin fişini prizden çıkartın.

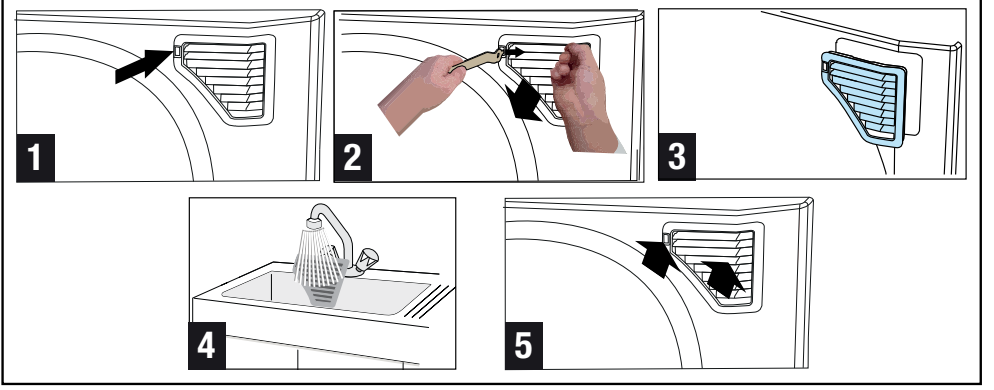

- 1 Filtre kapağındaki şekil 1 de gösterilen yere kullanma kılavuzu poşetinden çıkacak olan aparatın arkasını takın.
- 2 Şekil 2 de gösterildiği gibi aparatın arkası ile tırnağı sola doğru çekip bir parmağınızın yardımı ile filtre kapağını kendinize doğru çekin.
- 3 Filtre kapağı rahat bir şekilde çıkacaktır.
- 4 Filtre kapağını yıkayın.
- 5 Filtre kapağını yerine takın ve yerine tam oturduğundan emin olun. Yerine oturmamış ise aparat yardımı ile tırnağı sağa doğru çekin.

#### UYARI



- Kesinlikle bulaşık süngeri ya da ovalama malzemeleri kullanmayın. Bunlar boyalı ve plastik yüzeylere zarar verir.
- Her 50 yıkama ve kurutma işleminden sonra (yaklaşık 3 Ay) makinenin hava emiş filtresini temizleyin.
- Makineyi 10 kez arka arkaya sadece kurutma için çalıştırırsanız sonrasında mutlaka 1 kısa programla boş yıkama yapın.

### 6.4 Gövde ve kontrol panelinin temizlenmesi

Gerektiğinde makinenin gövdesini sabunlu su ya da aşındırıcı olmayan krem deterjanlarla silin ve yumuşak bir bezle kurulayın.

Kontrol panelini temizlemek için yalnızca yumuşak ve nemli bir bez kullanın.

### 6.5 Su giriş filtrelerinin temizlenmesi

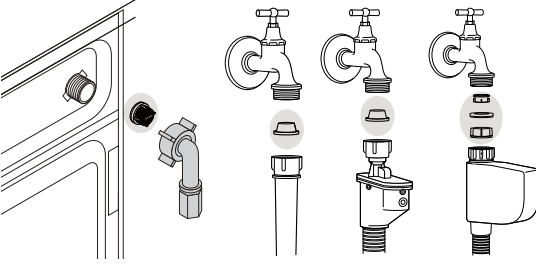

Makinenin arkasındaki su giriş musluklarının ucunda ve su giriş hortumlarının musluğa takıldığı uçlarda birer adet filtre vardır. Bu filtreler, şebeke suyundaki yabancı maddelerin ve pisliklerin makineye girmesini engeller. Filtrelerin kirlendikçe temizlenmesi gerekir.

- 1 Muslukları kapayın.
- 2 Su girişi hortumlarının somunlarını söküp, su girişi vanalarındaki filtrelerin üzerindeki tortuları uygun bir fırça ile temizleyin. Filtreler çok kirliyse penseyle yerinden çıkarıp temizleyin.
- 3 Su girişi hortumlarının düz ucunda bulunan filtreleri contasıyla birlikte yerinden çıkarıp musluk altında iyice temizleyin.
- 4 Conta ve filtreleri dikkatlice tekrar yerine takarak hortum somunlarını elinizle sıkın.

### 6.6 Kalan suyun tahliye edilmesi ve pompa filtresinin temizlenmesi

Makinede bulunan filtre sistemi, yıkama suyunun tahliyesi sırasında, düğme, bozuk para, kumaş lifi gibi katı maddelerin pompa pervanesine takılmasını engeller. Böylece atık su sorunsuz bir şekilde tahliye olur ve pompanın kullanım ömrü uzar.

Makine suyu tahliye etmiyorsa, pompa filtresi tıkanmış olabilir. Filtrenin, her tıkanığında ya da 3 ayda bir temizlenmesi gerekir. Pompa filtresini temizlemek için önce suyun tahliye edilmesi gerekmektedir.

Ayrıca, makineyi taşımadan önce (örneğin başka bir eve taşınırken) ve suyun donma tehlikesi söz konusu olduğunda da suyun tamamen tahliye edilmesi gerekebilir.

### UYARI



- Pompa filtresinin içinde kalan yabancı cisimler makineye zarar verebilir ya da ses problemine neden olabilir.
- Ürünün bulunduğu bölgede her türlü donma ihtimaline karşılık, ürün kullanımda değilse musluğu kapatın, şebeke hortumunu sökün ve makine içindeki suyu boşaltın.
- Ürünün şebeke hortumunun bağlı olduğu musluğu her kullanım sonrası kapatın.

#### 6.6.1 Kirlenen filtrenin temizlenmesi ve suyun tahliye edilmesi için:

1. Makinenin fişini çekerek elektriği kesin.

### UYARI



- Makinenin içindeki suyun sıcaklığı 90 °C'ye kadar çıkabilir. Yanma tehlikesinden kaçınmak için filtre temizliğini makinedeki su soğuduktan sonra yapın.

2 Filtre kapağını açın.

Kapağın üzerindeki tırnağı aşağıya doğru bastırıp, parçayı kendinize doğru çekin.

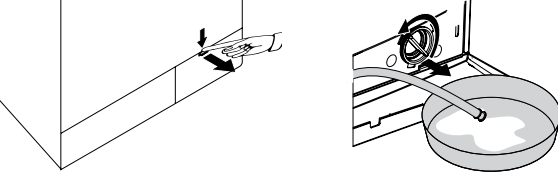

#### 6.6.2 Suyu tahliye etmek için:

a Acil su tahliye hortumunu yuvasından çekin.

b Hortumun ucunu geniş bir kaba yerleştirin. Hortumun ucundaki tıpayı çekip çıkararak suyu kaba boşaltın. Kap dolduğunda, hortumun ağzını tıpayı takarak kapayın. Kabı boşalttıktan sonra yukarıdaki işlemleri tekrarlayarak makinedeki suyu tamamen boşaltın.

c Su tahliyesi bitince, ağzını tekrar tıpayla kapayarak, hortumu yerine sabitleyin.

d Pompa filtresini çevirerek çıkarın.

### Program başlatılmıyor veya program seçimi yapılamıyor.

- Altyapı kaynaklı problemler (şebeke voltajı, su basıncı vb.) nedeniyle makine kendini korumaya almış olabilir. >>> *Başla / Bekle / İptal düğmesine 3 saniye süreyle basarak makineyi fabrika ayarlarına getirin. (Bkz. "Programın iptal edilmesi")*

### Makinenin içinde su var.

- Üretim sırasında kalite kontrol işlemleri nedeniyle makinede bir miktar su kalmış olabilir. >>> *Bu anza değildir, suyun makineye zararı yoktur.*

### Makinenin altından su geliyor.

- Hortumlarda ya da pompa filtresinde problem olabilir. >>> *Su girişi hortumlarının contalarını yerlerine iyice yerleştirin. Hortumu musluğa sıkıca takın.*
- Pompa filtresi tamamen kapanmamış olabilir. >>> *Pompa filtresinin tamamen kapalı olduğunu kontrol edin.*

### Makine su almıyor.

- Musluk kapalı olabilir. >>> *Muslukları açın.*
- Su girişi hortumu bükülmüş olabilir. >>> *Hortumu düzeltin.*
- Su girişi filtresi tıkalı olabilir. >>> *Filtreyi temizleyin.*
- Yükleme kapağı kapanmamış olabilir. >>> *Yükleme kapağını kapayın.*

### Makine su tahliye etmiyor.

- Su gideri hortumu tıkanmış veya kıvrılmış olabilir. >>> *Hortumu temizleyin veya düzeltin.*
- Pompa filtresi tıkanmış olabilir. >>> *Pompa filtresini temizleyin.*

### Makine titreşim veya ses yapıyor.

- Makine dengesiz duruyor olabilir. >>> *Ayaklarını ayarlayarak makineyi dengeleyin.*
- Pompa filtresine sert bir cisim kaçmış olabilir. >>> *Pompa filtresini temizleyin.*
- Nakliye emniyet civataları çıkarılmamış olabilir. >>> *Nakliye emniyet civatalarını çıkarın.*
- Makinedeki çamaşır miktarı az olabilir. >>> *Makineye daha çok çamaşır yükleyin.*
- Makineye aşırı miktarda çamaşır konmuş olabilir. >>> *Makinenin içindeki çamaşırların bir kısmını çıkarın ya da çamaşırları elinizle düzelterek makinenin içine eşit bir şekilde dağıtın.*
- Makine sert bir yüzeye dayanıyor olabilir. >>> *Makinenin herhangi bir yere dayanmadığını kontrol edin.*

### Makine, program başladıktan bir süre sonra durdu.

- Voltaj düşüklüğü nedeniyle makine bir süre durmuş olabilir. >>> *Voltaj normal seviyeye geldiğinde makine çalışmaya kaldığı yerden devam eder.*

### Makine aldığı suyu doğrudan tahliye ediyor.

- Tahliye hortumu yeterli yükseklikte olmayabilir. >>> *Tahliye hortumunu kullanım kılavuzunda anlatıldığı gibi bağlayın.*

### Yıkama sırasında makinede su görünmüyor.

- Su makinenin görünmeyen bölümündedir. Bu bir arıza değildir.

### Yükleme kapağı açılmıyor.

- Makinedeki su seviyesinden dolayı kapak kilidi devrededir. >>> *Pompa ya da Sıkma programını çalıştırarak suyu tahliye edin.*
- Makine suyu ısıtıyor ya da sıkma adımında olabilir. >>> *Programın bitmesini bekleyin.*
- Kapak kilidi devrededir. Kapak kilidi program bittikten birkaç dakika sonra devreden çıkar. >>> *Kapak kilidinin devreden çıkması için birkaç dakika bekleyin.*

## Sorun giderme

### Yıkama, kılavuzda belirtilenden daha uzun sürüyor.(\*)

- Su basıncı düşük olabilir. >>> *Makine, gelen su miktarının azalması nedeniyle yıkama kalitesinin düşmesini önlemek için yeterli suyu alıncaya kadar bekler. Bu nedenle yıkama süresi uzar.*
- Voltaj düşük olabilir. >>> *Voltaj düşük olduğunda yıkama kalitesinin düşmemesi için yıkama süresi uzatılır.*
- Su girişi sıcaklığı düşük olabilir. >>> *Soğuk mevsimlerde suyun ısıtılması için gereken süre uzar. Ayrıca, yıkama kalitesinin düşmemesi için de yıkama süresi uzatılır.*
- Durulama sayısı ve / veya durulama suyu miktarı artmış olabilir. >>> *Makine, daha iyi durulama yapması gerektiğinde durulama suyu miktarını artırır ve gerekirse bir durulama adımı daha ekler.*
- Fazla deterjan kullanılması nedeniyle aşırı köpük oluşmuş ve otomatik köpük sönmüleme sistemi devreye girmiş olabilir. >>> *Önerilen miktarda deterjan kullanın.*

### Program süresi geri saymıyor. (Ekranlı modellerde) (\*)

- Su alırken zamanlayıcı durabilir. >>> *Makine, yeterince su alıncaya kadar süre göstergesi geri saymaz. Alınan su miktarı azaldığında yıkama kalitesinin düşmemesi için makine, suyunu tamamlayana kadar bekler. Süre göstergesi daha sonra geri saymaya devam eder.*
- Isıtma adımında zamanlayıcı durabilir. >>> *Makine, seçili sıcaklığa ulaşana kadar süre göstergesi geri saymaz.*
- Sıkma adımında zamanlayıcı durabilir. >>> *Makinenin içindeki çamaşırların dengesiz dağılımı nedeniyle otomatik dengesiz yük algılama sistemi devreye girmiş olabilir.*

### Program süresi geri saymıyor. (\*)

- Çamaşır, makinede dengesizlik yaratmış olabilir. >>> *Makinenin içindeki çamaşırların dengesiz dağılımı nedeniyle otomatik dengesiz yük algılama sistemi devreye girmiş olabilir.*

### Makine sıkma adımına geçmiyor. (\*)

- Çamaşır, makinede dengesizlik yaratmış olabilir. >>> *Makinenin içindeki çamaşırların dengesiz dağılımı nedeniyle otomatik dengesiz yük algılama sistemi devreye girmiş olabilir.*
- Makine içindeki su tahliye edilemediği için sıkma yapmamış olabilir. >>> *Filtre ve tahliye hortumunu kontrol edin.*
- Fazla deterjan kullanılması nedeniyle aşırı köpük oluşmuş ve otomatik köpük sönmüleme sistemi devreye girmiş olabilir. >>> *Önerilen miktarda deterjan kullanın.*

### Yıkama performansı kötü: Grileşme var. (\*\*)

- Uzun süre, yetersiz miktarda deterjan kullanılmış olabilir. >>> *Su sertliğine ve çamaşıra göre önerilen miktarda deterjan kullanın.*
- Uzun süre, düşük ısıda yıkama yapılmış olabilir. >>> *Yıkama kumaşa uygun sıcaklığı seçin.*
- Sert sularda, yeterli deterjan kullanılmamış olabilir. >>> *Su sertse, yeterli miktarda deterjan kullanılmaması çamaşır üzerindeki kirin çamaşıra yapışmasına ve çamaşırdaki zamanla grileşmeye neden olur. Grileşme oluştuktan sonra gidermek zordur. Su sertliğine ve çamaşıra göre önerilen miktarda deterjan kullanın.*
- Çok miktarda deterjan kullanılmış olabilir. >>> *Su sertliğine ve çamaşıra göre önerilen miktarda deterjan kullanın.*

### Yıkama performansı kötü: Lekeler çıkmadı veya çamaşırlar beyazlaşmadı. (\*\*)

- Yeterli miktarda deterjan kullanılmamış olabilir. >>> *Çamaşıra uygun türde ve önerilen miktarda deterjan kullanın.*
- Aşırı çamaşır yüklenmiş olabilir. >>> *Makineyi aşırı yüklemeyin. "Program ve tüketim tablosu"nda tavsiye edilen miktarda çamaşır yükleyin.*
- Yanlış program ve sıcaklık seçilmiş olabilir. >>> *Yıkama kumaşa uygun olan program ve sıcaklığı seçin.*
- Hatalı deterjan kullanılmış olabilir. >>> *Makineye uygun, orijinal deterjan kullanın.*
- Deterjan hatalı gözde olabilir. >>> *Deterjanı doğru göze koyun. Çamaşır suyuyla deterjanı birbirine karıştırmayın.*

## Sorun giderme

### Yıkama performansı kötü: Çamaşırlarda yağlı lekeler oluştu. (\*\*)

- Düzenli kazan temizliği uygulanmamış olabilir. >>> *Kazanı düzenli olarak temizleyin. Bu işlem için bkz. 6.2.*

### Yıkama performansı kötü: Çamaşırlar kötü kokuyor. (\*\*)

- Devamlı düşük sıcaklıkta ve / veya kısa programlarda yıkama nedeniyle, kazanda koku ve bakteri tabakaları oluşabilir. >>> *Deterjan çekmeceğini ve makinenin kapağını her yıkamadan sonra aralık bırakın. Böylece içerde bakteriler için elverişli, nemli bir ortam oluşmamış olur.*

### Çamaşırların rengi soldu. (\*\*)

- Aşırı miktarda çamaşır yüklenmiş olabilir. >>> *Makineyi aşırı yüklemeyin.*
- Kullanılan deterjan nemlenmiş olabilir. >>> *Deterjanları nemsiz bir ortamda, kapalı olarak saklayın ve aşırı ısıya maruz bırakmayın.*
- Yüksek bir sıcaklık derecesi seçilmiş olabilir. >>> *Çamaşırların türüne ve kirine uygun bir program ve sıcaklık seçin.*

### İyi durulamıyor.

- Kullanılan deterjanın miktarı, markası veya saklama koşulları uygun değildir. >>> *Çamaşır makinesine ve çamaşırlarınıza uygun bir deterjan kullanın. Deterjanları nemsiz bir ortamda, kapalı olarak saklayın ve aşırı ısıya maruz bırakmayın.*
- Deterjan yanlış göze konmuş olabilir. >>> *Ön Yıkama seçilmediği halde ön yıkama gözüne deterjan konursa, makine bu deterjanı durulama ya da yumuşatıcı adımıyla alabilir. Deterjanı doğru göze koyun.*
- Pompa filtresi tıkalı olabilir. >>> *Filtreyi kontrol edin.*
- Tahliye hortumu kıvrılmış olabilir. >>> *Tahliye hortumunu kontrol edin.*

### Çamaşırlar yıkandıktan sonra sertleşti. (\*\*)

- Yeterli miktarda deterjan kullanılmamış olabilir. >>> *Su sertliğine uygun miktarda deterjan kullanılmaması, zamanla çamaşırların sertleşmesine neden olur. Su sertliğine uygun miktarda deterjan kullanın.*
- Deterjan yanlış göze konmuş olabilir. >>> *Ön Yıkama seçilmediği halde ön yıkama gözüne deterjan konursa, makine bu deterjanı durulama ya da yumuşatıcı adımıyla alabilir. Deterjanı doğru göze koyun.*
- Deterjanla yumuşatıcı karışmış olabilir. >>> *Yumuşatıcıyı deterjanla karıştırmayın. Çekmeceyi sıcak suyla yıkayıp temizleyin.*

### Çamaşırlar yumuşatıcı kokmuyor. (\*\*)

- Deterjan yanlış göze konmuş olabilir >>> *Ön Yıkama seçilmediği halde ön yıkama gözüne deterjan konursa makine, bu deterjanı durulama ya da yumuşatıcı adımıyla alabilir. Çekmeceyi sıcak suyla yıkayıp temizleyin. Deterjanı doğru göze koyun.*
- Deterjanla yumuşatıcı karışmış olabilir. >>> *Yumuşatıcıyı deterjanla karıştırmayın. Çekmeceyi sıcak suyla yıkayıp temizleyin.*

### Çekmece deterjan kalıntısı var. (\*\*)

- Deterjan, çekmece ıslakken konulmuş olabilir. >>> *Deterjan koymadan önce çekmeceyi kurulaştırın.*
- Deterjan nemlenmiş olabilir. >>> *Deterjanları nemsiz bir ortamda, kapalı olarak saklayın ve aşırı ısıya maruz bırakmayın.*
- Su basıncı düşük olabilir. >>> *Su basıncını kontrol edin.*
- Ön yıkama suyunu alırken ana yıkama gözündeki deterjan ıslanmış olabilir. Deterjan gözünün deliklerinde tıkanıklık olabilir. >>> *Delikleri kontrol edip tıkanıklık varsa temizleyin.*
- Deterjan gözü vanalarında sorun olabilir. >>> *Yetkili Servisi arayın.*
- Deterjanla yumuşatıcı karışmış olabilir. >>> *Yumuşatıcıyı deterjanla karıştırmayın. Çekmeceyi sıcak suyla yıkayıp temizleyin.*

## Sorun giderme

### Çamaşırlarda deterjan kalıntısı var. (\*\*)

- Aşırı miktarda çamaşır yüklenmiş olabilir. >>> *Makineyi aşırı yüklemeyin.*
- Yanlış program ve sıcaklık seçilmiş olabilir. >>> *Yıkama kumaşa uygun program ve sıcaklığı seçin.*
- Yanlış deterjan kullanılmış olabilir. >>> *Yıkama kumaşa uygun deterjan seçin.*

### Makinede çok miktarda köpük oluşuyor. (\*\*)

- Çamaşır makinesine uygun olmayan deterjanlar kullanılıyor olabilir. >>> *Çamaşır makinesine uygun deterjanlar kullanın.*
- Aşırı miktarda deterjan kullanılmış olabilir. >>> *Yalnızca gerektiği kadar deterjan kullanın.*
- Deterjan kötü koşullarda saklanmış olabilir. >>> *Deterjanı nemsiz ortamda, kapalı olarak saklayın. Aşırı sıcak ortamlarda saklamayın.*
- Tül gibi delikli çamaşırlar yapıları nedeniyle çok köpürür. >>> *Bu tür çamaşırlar için az miktarda deterjan kullanın.*
- Yanlış göze deterjan konulmuş olabilir. >>> *Deterjanı doğru göze koyun.*
- Makine, yumuşatıcıyı erken alıyor olabilir. >>> *Vanalarda veya deterjan çekmecesinde sorun olabilir. Yetkili Servisi arayın.*

### Deterjan çekmecesinden dışarı köpük taşıyor.

- Çok fazla deterjan kullanılmış olabilir. >>> *1 çorba kaşığı yumuşatıcı ile ½ lt suyu karıştırıp deterjan çekmecesinin ana yıkama gözüne boşaltın.*
- Makineye "Program ve Tüketim tablosu"nda yer alan program ve azami yüklerle uygun miktarda deterjan koyun. Ekstra kimyasal kullandığınızda (leke çıkarıcılar, çamaşır suyu vb.), deterjan miktarını azaltın.

### Program sonunda çamaşırlar ıslak kalıyor. (\*)

- Fazla deterjan kullanılması nedeniyle aşırı köpük oluşmuş ve otomatik köpük sönmüleme sistemi devreye girmiş olabilir. >>> *Önerilen miktarda deterjan kullanın.*

## Sorun giderme

### Kurutma işlemi uzun sürüyor.

- Makinenin önündeki Hava giriş filtresinin gözenekleri tıkanmış olabilir. >>> *Hava giriş filtresini ılık suyla yıkayın.*
- Makinenin önündeki Hava giriş filtresinin önü kapalı olabilir. >>> *Hava giriş filtresinin önünde havalandırmayı engelleyen eşya varsa kaldırın.*
- Makinenin kurulduğu alan çok küçük olduğu için havalandırma yetersiz olabilir. >>> *Oda sıcaklığının çok yükselmemesi için kapı veya pencereleri açın.*
- Aşırı çamaşır yüklenmiş olabilir. >>> *Kurutmalı Çamaşır makinesini aşırı yüklemeyin.*
- Çamaşır yeterli derecede sıkılmamış olabilir. >>> *Kurutmalı Çamaşır makinesinde yıkama adımı daha yüksek devirde sıkma yaptırın.*
- Musluk kapalı olabilir. >>> *Muslukları açın.*

### Kurutma sonunda çamaşır nemli çıkıyor.

- Çamaşır cinsine uygun program kullanılmamış olabilir. >>> *Çamaşırın üzerindeki bakım etiketlerini kontrol ederek çamaşırın cinsine uygun bir program seçin veya ilave olarak zaman programlarını kullanın.*
- Makinenin önündeki Hava giriş filtresinin gözenekleri tıkanmış olabilir. >>> *Hava giriş filtresini ılık suyla yıkayın.*
- Aşırı çamaşır yüklenmiş olabilir. >>> *Kurutmalı Çamaşır makinesini aşırı yüklemeyin.*
- Çamaşır yeterli derecede sıkılmamış olabilir. >>> *Kurutmalı Çamaşır makinesinde yıkama adımı daha yüksek devirde sıkma yaptırın.*

### Makine açılmıyor veya program başlatılmıyor.

- Elektrik fişi takılmamış olabilir. >>> *Elektrik fişinin takılı olduğundan emin olun.*
- Program ayarlanmamış ya da Başla / Bekle / İptal düğmesine basılmamış olabilir. >>> *Programın ayarlandığından ve Bekleme konumunda olmadığından emin olun.*
- Çocuk kilidi devrede olabilir. >>> *Çocuk kilidini devreden çıkarın.*

### Çamaşırlar çekmiş, sararmış, keçeleşmiş veya bozulmuş.

- Çamaşır cinsine uygun program kullanılmamış olabilir. >>> *Çamaşırın üzerindeki bakım etiketlerini kontrol ederek çamaşırın cinsine uygun bir program seçin veya ilave olarak zaman programlarını kullanın. Kurutulmaya uygun olmayan çamaşırın kurutulmaması gerekir.*

### Kurutma yapmıyor

- Çamaşır kurumamış ya da kurutma adımı etkin değildir. >>> *Seçilen yıkama programının ardından kurutma fonksiyonunun seçilip seçilmediğini kontrol edin.*

### Yükleme kapağı açılmıyor.

- Makinenizin kapağı güvenlik nedeniyle açılmıyordur. >>> *Ekranda "açmak için soğumayı bekleyin...." uyarısı varsa makine güvenliğini için soğuyana kadar yükleme kapağını kilitli tutar. 10 dakikalık herhangi bir kurutma programını çalıştırarak soğutmayı hızlandırabilirsiniz.*

(\*) Çamaşır makine içinde iyi dağılmadığı zaman, makine, kendisine ve çevresine zarar vermemek için sıkma adımına geçmez. Çamaşır düzeltip tekrar sıkma yaptırın.

(\*\*) Düzenli kazan temizliği uygulanmamış olabilir. >>> *Kazanı düzenli olarak temizleyin. Bkz. 6.2*



### UYARI

Bu bölümdeki talimatları uygulamanıza rağmen sorunu gideremezseniz, ürünü satın aldığınız bayi ya da Yetkili Servise başvurun. Çalışmayan ürünü kendiniz onarmayı asla denemeyin.

## 8 Tüketici hizmetleri

Değerli Müşterimiz,

Arçelik Çağrı Merkezi haftanın 7 günü 24 saat hizmet vermektedir.

Sabit veya cep telefonlarınızdan alan kodu tuşlamadan çağrı merkezi numaramızı arayarak ürününüz ile ilgili arzu ettiğiniz hizmeti talep edebilirsiniz.

Çağrı merkezimiz ile yaptığınız görüşmeler iletişim hizmeti aldığınız operatör firma tarafından sizin için tanımlanan tarifeye göre ücretlendirilir.

Çağrı Merkezimize ayrıca [www.arcelik.com.tr](http://www.arcelik.com.tr) adresindeki “Tüketici Hizmetleri” bölümünde bulunan formu doldurarak veya 0 216 423 23 53 nolu telefona faks çekerek de ulaşabilirsiniz.

Yazılı başvurular için adresimiz:

Arçelik Çağrı Merkezi, Arçelik A.Ş. Ankara Asfaltı Yanı, 34950 Tuzla/İSTANBUL

### Arçelik Çağrı Merkezi

**444 0 888**

(Sabit telefonlardan veya cep telefonlarından alan kodu çevirmeden arayın\*)

**Diğer Numara**

**0216 585 8 888**

#### Aşağıdaki önerilere uymanızı rica ederiz.

- 1 Ürününüzü aldığınızda Garanti belgesini Yetkili Satıcınıza onaylattırınız.
- 2 Ürününüzü kullanma kılavuzu esaslarına göre kullanınız.
- 3 Ürününüzü ile ilgili hizmet talebiniz olduğunda yukarıdaki telefon numaralarından Çağrı Merkezimize başvurunuz.
- 4 Hizmet için gelen teknisyene “teknisyen kimlik kartı”nı sorunuz.
- 5 İşiniz bittiğinde servis teknisyeninden “Hizmet Fişi” istemeyi unutmayınız. alacağınız “Hizmet Fişi” , ilerde ürününüzde meydana gelebilecek herhangi bir sorunda size yarar sağlayacaktır.
- 6 Ürünün kullanım ömrü: 10 yıldır. (Ürünün fonksiyonunu yerine getirebilmesi için gerekli yedek parça bulundurma süresi)

## Müşteri Memnuniyeti Politikası

Arçelik A.Ş. olarak, hizmet verdiğimiz markamızın müşteri istek ve önerilerinin müşteri profili ayrımı yapılmaksızın her kanaldan (çağrı merkezi, e-posta, [www.arcelik.com.tr](http://www.arcelik.com.tr), faks, mektup, sosyal medya, bayi) rahatlıkla iletilebildiği, izlenebilir, raporlanabilir, şeffaf ve güvenli tek bir bilgi havuzunda toplandığı, bu kayıtların yasal düzenlemelere uygun, objektif, adil ve gizlilik içinde ele alındığı, değerlendirildiği ve süreçlerin sürekli kontrol edilerek iyileştirildiği, mükemmel müşteri deneyimini yaşatmayı ana ilke olarak kabul etmiş müşteri odaklı bir yaklaşımı benimsemekteyiz.

Yaklaşımımıza paralel olarak tüm süreçler yönetim sistemi ile entegre edilerek, birbirini kontrol eden bir yapı geliştirilmiş olup, yönetim hedefleri de bu sistem üzerinden beslenmektedir.

### Hizmet talebinin değerlendirilmesi

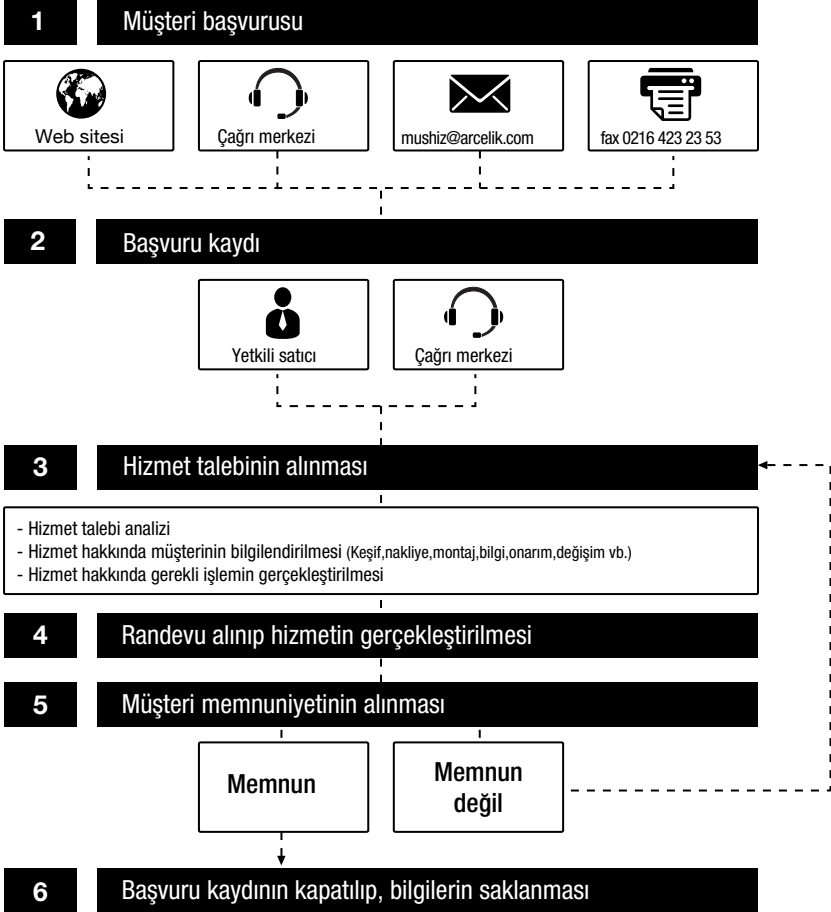

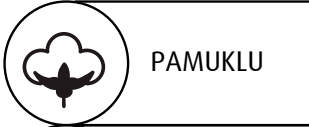

PAMUKLU



PAMUKLU  
ECO



SENTETİK



NARİN

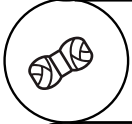

YÜNLÜ



ELDE  
YIKAMA



GÖMLEK



DURULAMA



SIKMA  
POMPA

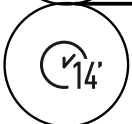

MİNİ 14



MİNİ

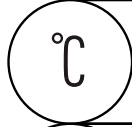

SICAKLIK



SIKMA



ÖN  
YIKAMA

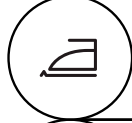

KIRIŞIK  
AZALTMA



FAVORİ

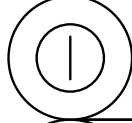

AÇAMA  
KAPATMA



BAŞLAT  
BEKLE

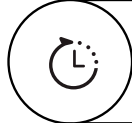

BİTİŞ  
SÜRESİ

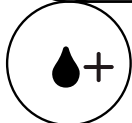

İLAVE  
DURULAMA

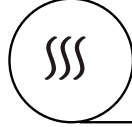

KURUTMA





Garanti ile ilgili olarak  
müşterinin dikkat etmesi  
gereken hususlar

Arçelik tarafından verilen bu garanti, Kurutmalı Çamaşır Makinesi'nin normalin dışında kullanılmasından doğacak arızaların giderilmesini kapsamadığı gibi, aşağıdaki durumlar da garanti dışıdır:

1. Kullanma hatalarından meydana gelen hasar ve arızalar,
2. Ürünün müşteriye tesliminden sonraki yükleme, boşaltma ve taşıma sırasında oluşan hasar ve arızalar,
3. Voltaj düşüklüğü veya fazlalığı; hatalı elektrik tesisatı; ürünün etiketinde yazılı voltajdan farklı voltajda kullanma nedenlerinden meydana gelecek hasar ve arızalar,
4. Yangın ve yıldırım düşmesi ile meydana gelecek arızalar ve hasarlar.
5. Ürünün kullanma kılavuzlarında yer alan hususlara aykırı kullanılmasından kaynaklanan arızalar.

Yukarıda belirtilen arızaların giderilmesi ücret karşılığında yapılır.

Ürünün kullanım yerine montajı ve nakliyesi ürün fiyatına dahil değildir.

Garanti belgesinin tekemmül ettirilerek tüketiciye verilmesi sorumluluğu, tüketicinin malı satın aldığı satıcı, bayi, acenta ya da temsilciliklere aittir. Garanti belgesi üzerinde tahrifat yapıldığı, ürün üzerindeki orijinal seri numarası kaldırıldığı veya tahrif edildiği takdirde bu garanti geçersizdir.

Ürününüzün CE uygunluk değerlendirmesi Arçelik A.Ş. tesislerinde yapılmıştır.

Ürününüz Arçelik A.Ş. İstanbul tesislerinde üretilmiştir.

Arçelik A.Ş. Çamaşır Makinesi İşletmesi  
Ankara Asfaltı Üzeri 34950 Tuzla-İstanbul

Çağrı Merkezi  
**444 0 888**

Diğer Numara  
**0216 585 8 888**

ARÇELİK A.Ş. Tuzla 34950 İstanbul  
Tel.:(0-216) 585 85 85 Fax: (0-216) 423 23 53

Menşei: Türkiye

# Kurutmalı Çamaşır Makinesi



## GARANTİ BELGESİ

ARÇELİK Kurutmalı Çamaşır Makinesi'nin, kullanma kılavuzunda gösterildiği şekilde kullanılması ve Arçelik'in yetkili kıldığı Servis elemanları dışındaki şahıslar tarafından bakım, onarım veya başka bir nedenle müdahale edilmemiş olması şartıyla, bütün parçaları dahil olmak üzere tamamı malzeme, işçilik ve üretim hatalarına karşı ürünün teslim tarihinden itibaren 3 (ÜÇ) YIL SÜRE İLE GARANTİ EDİLMİŞTİR.

Garanti kapsamı içinde gerek malzeme ve işçilik, gerekse montaj hatalarından dolayı arızalanması halinde yapılan işlemler için, işçilik masrafı, değiştirilen parça bedeli ya da başka bir ad altında hiçbir ücret talep edilmeyecektir. Garanti süresi içinde yapılacak onarımlarda geçen süre, garanti süresine ilave edilir. Tamir süresi 20 iş günüdür. Bu süre mamulün yetkili servis atölyelerimize, yetkili servis atölyelerimizin bulunmaması durumunda Yetkili Satıcılarımıza veya Firmamıza bildirildiği tarihten itibaren başlar. Ürünün arızasının 10 iş günü içerisinde giderilememesi halinde Arçelik A. Ş. ürünün tamiri tamamlanuncaya kadar, benzer özelliklere sahip başka bir ürünü, müşterinin kullanımına tahsis edecektir.

Arızanın giderilmesi konusunda uygulanacak teknik yöntemlerin tespiti ile değiştirilecek parçaların saptanması tamamen firmamıza aittir. Arızanın giderilmesi ürünün bulunduğu yerde veya Yetkili Servis atölyelerinde yapılabilir. Müşterimizin buna onayı şarttır.

Ancak;

Tüketicinin onarım hakkını kullanmasına rağmen malın;

-Tüketicie teslim edildiği tarihten itibaren, garanti süresi içinde kalmak kaydıyla, bir yıl içerisinde en az dört defa veya imalatçı-üretici ve/veya ithalatçı tarafından belirlenen garanti süresi içerisinde altı defa arızalanmasının yanı sıra, bu arızaların maldan yararlanamamayı sürekli kalması,

-Tamiri için gereken azami sürenin aşılması

-Firmanın servis istasyonunun, servis istasyonunun mevcut olmaması halinde sırayla satıcısı, bayii, acentesi temsilciliği ithalatçısı veya imalatçı-üreticisinden birisinin düzenleyeceği raporla arızanın tamirini mümkün bulunmadığının belirlenmesi, durumlarında tüketici malın ücretsiz değiştirilmesini, bedel iadesi veya ayıp oranda bedel indirimini talep edebilir.

Garanti belgesi ile ilgili olarak çıkabilecek sorunlar için T.C.Gümrük ve Ticaret Bakanlığı, Tüketicinin Korunması ve Piyasa Gözetim Genel Müdürlüğü'ne başvurulabilir. Bu Garanti Belgesi'nin kullanılmasına 4077 sayılı Tüketicinin Korunması Hakkında Kanun ile bu Kanun'a dayanılarak yürürlüğe konulan Garanti Belgesi Uygulama Esaslarına Dair Yönetmelik uyarınca, T.C.Gümrük ve Ticaret Bakanlığı Tüketicinin Korunması ve Piyasa Gözetim Genel Müdürlüğü tarafından izin verilmiştir.

ARÇELİK A.Ş.

GENEL MÜDÜR

GENEL MÜDÜR YRD.

Seri No:

Tip:

Teslim Tarihi, Yeri:

Fatura Tarihi, No:

Satıcı Firma Ünvanı:

Adres:

Tel-Faks:

Satıcı Firma (Kaşe ve İmza):